

TURINYS

4

IŠ ARTI

Pavasario pratybų
sezonas 2025:
Lietuvoje to dar nebuvo

20

AKTUALIJOS

Vokietijos brigados „Lietuva“
iškilminga inauguracija

24

Skolinimo apribojimai
gynybos pramonei

26

FOTOREPORTAŽAS

Jie saugojo
Nepriklausomybės
ištakas

32

KARO ARCHYVAS

Iškiliausias Suomijos
ginklininkas

44

VALIA PRIEŠINTIS

Iš okupuoto krašto –
laisvajam pasauliui
III dalis

56

KARO ISTORIJA LINKSMAI

Lyderystė

Gerbiamieji KARIO skaitytojai,

asimetrinis milijardinis atsakas – ko gero, šiais arba panašiais žodžiais galima apibūdinti pastarojo meto karo realijas, su kuriomis agresorę Rusiją vis intensyviau supažindina ukrainiečiai.

Be abejo, visų pirma kalbame apie operaciją „Voratinklis“, dėl kurios Kremlius neteko ženklios dalies savo strateginių bombonešių, dislokuotų už tūkstančių kilometrų nuo „ant žemės“ vykstančio karo.

Vis dėlto, nepaisant itin pozityviai nuteikiančių milijardinių nuostolių, kuriuos Ukrainos saugumo tarnybos įgyvendinta operacija atnešė Rusijai, verta akcentuoti ir psichologinį bei informacinį aspektą. Pirmuoju atveju galima tik įsivaizduoti, kokie logistiniai trukdžiai jau kyla ir dar iškilus ateityje visoje karo psichopatija gyvenančios „šalies“ teritorijoje, nes dabar potencialiu kovinių dronų nešėju galima įtarti kone kiekvieną sunkvežimį. Informacinėje gi plotmėje galima tik konstatuoti, kad tiek ilgalaikis slaptumas, gaubęs „Voratinklio“ rengimą, tiek ir žaibiška jo pasiektų rezultatų „reklama“ vėl buvo ukrainiečių nepriekaištingai atliktas darbas.

Kita vertus, kai viešuosiuose informacijos kanaluose išplito pirmosios nuotraukos iš naujausių į Ukrainą sugrįžusių rusų nelaisvėje buvusių karių sutiktuvų, buvo galima dar kartą įsitikinti, kaip „nepriekaištingai“ žmonės sugeba kankinti tie, kurie žmonių vardo, ko gero, niekada ir nebuvo nusipelnę.

Pagarbiai
Darius Varanavičius,
vyriausiasis redaktorius

REDAKCIJA

- vyr. redaktorius
Darius Varanavičius,
Darius.Varanavicius@mil.lt
tel. (8 5) 210 3897
- redaktorius Dalius Žygelis,
Dalius.Zygelis@mil.lt
tel. (8 5) 273 5744
- korespondentai:
Ilona Skujaitė, tel. (8 5) 210 3896,
Žydrė Švobienė, tel. (8 5) 278 5285,
Augustė Janutaitė, tel. (8 5) 264 8573,
Darius Sutkus, tel. (8 5) 273 5744,
Lukas Yla, tel. (8 5) 278 5275
- dizainerė Aistė Lapinskaitė,
tel. (8 5) 210 3896
- administratorė Aušra Narsutyte,
tel. (8 5) 210 3895
- archyvo tvarkytojas
Valdas Balciukevičius,
tel. (8 5) 210 3895

Adresas

- Totorių g. 25, LT-01121 Vilnius
- Norintiems užsisakyti
šį žurnalą kreiptis:
tel.: (8 5) 210 3895,
(8 5) 210 3897
arba el. paštu
Ausra.Narsutyte@mil.lt

I ir IV viršeliuose –

- št. srž. Arno Čermernos nuotr..
- Leidėja – Krašto apsaugos ministerija
- Redakcijos nuomonė nebūtinai sutampa su autorių nuomone
- Nuotraukos, rankraščiai negrąžinami ir nerenzuojami
- Tiražas 2 700 egz. (lietuvių k.); 300 egz. (anglų k.)
- Spausdino Lietuvos kariuomenės Karo kartografijos centras, Muitinės g. 4, Domeikava, LT-54359 Kauno r.
- ISSN 2029-5669
- Užs. GL-310

Interneto prieigų nuotr.





Prisidėk prie
bendrų tikslų!



**BROLIAI
AITVARAI**



€ Skirk 1,2%    Įsigyk Brolių Aitvarų atributikos

BroliaiAitvarai.lt

PAVASARIO PRATYBŲ SEZONAS 2025: LIETUVOJE TO DAR NEBUVO

ILONA SKUJAITĖ

Įgyvendinant naujus NATO gynybos planus mūsų regione buvo įjungta aukštesnė pavara – nuo planavimo pereita prie veiksmų. Gegužės 5–23 d. vykusios tarptautinės karinės pratybos „Griffin Lightning 2025“ („Grifono žaibas 2025“) apėmė daugelį Lietuvos teritorijoje pavasarį organizuotų mokymų, kuriuose dalyvavo per 8 000 Lietuvos ir sąjungininkų karių. Pirmą kartą mūsų šalyje buvo dislokuota Vokietijos kariuomenės Aviacijos brigada, o Jungtinių Amerikos Valstijų

(JAV) kariuomenė įrengė išpūdingo dydžio karo lauko ligoninę, dislokavo paramos sraigtasparnių eskadrilę bei kartu su Italijos, Prancūzijos ir Vokietijos kariuomenėmis desantavo per 800 karių.

Trigubos pratybos

Viisą gegužę mūsų regione vienu metu vyko kelių lygių pratybos: NATO organizavo tarptautinius mokymus „Steadfast Deterrence 2025“ („Tvirtas atgrasymas 2025“) bei „Defender 2025“ („Gynėjas 2025“), po jų skėčiu prisiglaudė NATO Daugianacionalinio Šiaurės Rytų korpuso (angl. *Multi-national Corps Northeast*), kuriam priskirta Lietuvos kariuomenės 1-oji divizija, organizuojamos pratybos „Griffin Lightning 2025“. Jų sudėtine



2



Per tarptautines pratybas Vokietijos kariuomenės Aviacijos brigada aktyviai rėmė Sausumos pajėgų operacijas.



dalimi tapo Lietuvoje vykusios tarptautinės pratybos „Iron Wolf 2025-1“ („Geležinis Vilkas 2005-1“), „Swift Response 2025“ („Staigus atsakas 2025“), „Strong Shield 5“ („Tvirtas skydas 5“) ir nacionaliniai mokymai „Perkūno tvirtovė 2025“.

Akys raibsta vien skaitant mokymų pavadinimus, tačiau Lietuvos kariams kartu su NATO sąjungininkais juos teko suorganizuoti ir įgyvendinti taip, kad būtų pasiekti išskelti tikslai. Mokymų „Griffin Lightning 2025“ esminis tikslas buvo treniruotis įgyvendinti NATO gynybos planus mūsų regione, taigi veiksmas vyko net tik Lietuvoje, bet ir Estijoje, Latvijoje, Lenkijoje. Lietuvos teritorijoje mokymuose „Griffin Lightning 2025“ dalyvavo apie 8 000 Lietuvos ir sąjungininkų karių, per 1 000 karinės technikos vienetų, kelios dešimtys orlaivių ir kt.

„Svarbu pabrėžti, kad šios pratybos – Vilniaus NATO viršūnių susitikime 2023-iaisiais patvirtintų regioninių gynybos planų praktinis įgyvendinimas. Tikriname parengtį, vadovavimo grandines ir sąveiką su sąjungininkais. Tai yra praktinis įrodymas, kaip rengiamasi gintis kartu, mūsų nacionalinius planus sinchronizuojant su NATO planais. Dėkoju kariams už

jų atsidavimą bei sąjungininkų kariams už jų tarnybą ir vienybės jausmą, kurį jie suteikia. Kartu esame stipresni, ir ši diena tai įrodo“, – sakė pratybas „Griffin Lightning 2025“ stebėjusi Lietuvos krašto apsaugos ministrė Dovilė Šakalienė.

Kovingasis gegužis

Vienas svarbiausių visų pratybų akcentų buvo regioninė sąveika tarp skirtingų karinių vienetų. „Atgrasymui nėra nieko svarbiau už lauko taktikos pratybose demonstruojamą parengties lygį. Svarbu paminėti NATO Daugianacionalinį Šiaurės Rytų korpusą, dalyvaujantį sinchronizacijos etape ir skiriantį tam tikras pajėgas veikti mūsų regione. Bendradarbiaujant šiems pajėgumams Lietuvos 1-oji divizija, brigados „Geležinis Vilkas“ ar „Žemaitija“ gali įgyvendinti numatytus planus Lietuvos gynybos kontekste“, – akcentavo 1-osios divizijos vadas brg. gen. Aurelijus Alasauskas.

Vienu metu vykstant kelioms pratyboms, kuriose dalyvavo itin gausios sąjungininkų pajėgos, buvo sukurta kompleksinė, sudėtinga ir labai realistiška mūsų erdvė, kurią kariai vadino 3D. „Nepamenu, kad Lietuvoje



Per gegužės mėnesio pratybų maratoną Lietuvoje veiksmas virė ir ant žemės, ir ore, ir jūroje.

būtų vykę tiek daug įvairiasluoksnių mokymų. Tuo pačiu metu turėjome karius ir techniką, manevruojančius ant žemės, virš jų veikė dronai, dar aukščiau – skraidė sraigtasparniai. Tai, ko gero, didžiausi sraigtasparnių pajėgumai, kokius pratybose turėjome per visą Lietuvos istoriją, net ir vokiečių kariams jų persidiskavimas buvo išskirtinė operacija. Aukščiausią aviacijos sluoksnį sudarė transportiniai amerikiečių, italų, prancūzų, olandų ir vokiečių lėktuvai ir juos rėmė naikintuvai“, – pasakojo pratybų „Griffin Lightning 2025“ ir

„Swift Response 2025“ tiesioginės atsakomybės karininkas mjr. Edvinas Sriubas, tarnaujantis 1-osios divizijos štabo G-7 skyriuje.

Pasak jo, Lietuvos kariuomenės Sausumos pajėgos, glaudžiai bendradarbiaudamos su mūsų šalies Karinėmis oro pajėgomis (KOP) ir Logistikos valdyba, šiame pratybų maratone rūpinosi veiksmų koordinavimu, logistine parama, integracija ir kontrole, kad viskas vyktų saugiai, laiku, o pratybos būtų sklandžiai sinchronizuotos tarpusavyje.

Į gegužės mokymus buvo įtrauktos

ir Lietuvos kariuomenės Specialiųjų operacijų pajėgos (SOP) bei Krašto apsaugos savanorių pajėgos (KASP), o veiksmas virė ne tik sausumoje ir ore, bet ir Baltijos jūroje. Gegužės 5–16 d. Lietuvos kariuomenės Karinių jūrų pajėgų Uosto ir priekrantės gynybos tarnybos kariai vykdė kompleksines pratybas „Audros gynėjas 2025“, skirtas treniruotis užtikrinti Klaipėdos valstybinio jūrų uosto saugumą, institucijų ir tarptautinę sąveiką, lavinti gebėjimą greitai ir koordinuotai reaguoti į saugumo grėsmes bei ekstremaliąsias situacijas. Kuršių nerijoje



gegužės 19–23 d. pratybose „Gintarinė strėlė 2025“ treniravosi ir KOP Oro gynybos batalionas – iš raketinių oro gynybos kompleksų RB-70 vykdė šaudymus į oro taikinius.

Gegužę vyko ir kasmetinė tarptautinė amunicijos paieškų ir nukensminimo operacija „Open Spirit/EODEX 2025“, kurioje dalyvavo 12 karo laivų ir 19 narų išminuotojų su povandeniniais robotais komandų iš trylikos NATO šalių. Šiame šioje operacijoje daug dėmesio buvo skirta esamos povandeninės infrastruktūros apsaugai nuo galimų grėsmių ir destabilizuojančių veiksmų Baltijos jūroje.



Sraigtasparnių spiečius

Pratybų „Griffin Lightning 2025“ išskirtinis akcentas – trisdešimt dviejų Vokietijos kariuomenės Aviacijos brigados sraigtasparnių perdislokavimas Panevėžyje. Ten suskrido keturių rūšių orlaiviai: atakos sraigtasparniai *TIGER*, transporto sraigtasparniai *NH90*, sunkieji transporto sraigtasparniai *CH-53* ir lengvieji daugiaviečiai sraigtasparniai *EC135*. Pratybų metu jų skrydžiai apėmė didžiąją dalį Lietuvos teritorijos bei pasienio ruožus. Dalis jų buvo vykdomi itin nedideliame aukštyje – iki 150 m nuo žemės.

Dėl intensyvių karinių orlaivių

skrydžių tamsiu ir šviesiu paros metu kai kuriose teritorijose buvo naudojamos specialiai pratyboms pritaikytos žemo aukščio neskraidymo zonos. Jos buvo reikalingos siekiant užtikrinti karinių skrydžių saugą, orlaivių įgulų ir gyventojų apsaugą bei padalinti oro erdvę kariniams ir civiliniams orlaiviams. Visi skrydžiai vyko griežtai laikantis saugumo reikalavimų, tik specialiai pratyboms skirtoje laikinai aktyvuotoje oro erdvėje.

Taip pat Panevėžio rajone buvo įkurta įspūdingo dydžio Vokietijos aviacijos brigados priešakinių operacijų bazė (angl. *Forward Operating Base*), skirta vadovavimui ir turinti dideles apgyvendinimo, remonto,



šaudmenų ir degalų papildymo galimybes. „Iš jos buvo koordinuojami visi vokiečių sraigtasparnių oro paramos skrydžiai. Taip pat vokiečiai buvo įsteigę mažesnes aprūpinimo degalais ir šaudmenimis vietas (angl. *Forward Arming and Refueling Point*), kad sraigtasparniai visoje Lietuvos teritorijoje galėtų sklandžiai atlikti skirtas kovines užduotis, gabenti karius ir krovinius, sužeistuosius bei atlikti žvalgybą“, – pasakojo pratybų tiesioginės atsakomybės karininkas mjr. E. Sriubas.

VOKIETIJOS KARIUOMENĖS SRAIGTASPARNIAI – IŠ ARČIAU

TIGER

Paskirtis: daugiafunkcis sraigtasparnis, naudojamas tiek puolimo, tiek žvalgybos misijoms.

Eksploataciniai duomenys:

- Įgula: 1–2 asmenys
- Ginkluotė: įvairaus tipo raketos, kulkosvaidžiai
- Greitis: apie 300 km/h
- Veikimo nuotolis: apie 800 km



NH90

Paskirtis: karinių ir civilių misijų sraigtasparnis, skirtas transportavimo, gelbėjimo, žvalgybos ir kovinėms operacijoms; talpus, sugeba veikti įvairiomis sąlygomis.

Eksploataciniai duomenys:

- Įgula: 2 asmenys
- Ginkluotė: kulkosvaidžiai
- Greitis: apie 300 km/h
- Veikimo nuotolis: apie 800 km



CH-53

Paskirtis: sunkusis transporto sraigtasparnis, skirtas didelėms krovininių ir karių pervežimo misijoms; talpus, gali gabenti sunkius ir didelius krovinius, dalyvauti gelbėjimo operacijose sausumoje ir jūroje, teikti logistinį palaikymą.

Eksploataavimo duomenys:

- Įgula: 2–5 asmenys
- Ginkluotė: kulkosvaidžiai
- Greitis: apie 280 km/h
- Veikimo nuotolis: apie 1 000 km



EC135

Paskirtis: lengvas daugiafunkcis sraigtasparnis, dažnai naudojamas paieškos ir gelbėjimo, medicininės evakuacijos ir žvalgybos misijose.

Eksploataavimo duomenys:

- Įgula: 1–2 asmenys
- Greitis: apie 250 km/h
- Veikimo nuotolis: apie 600 km



Mjr. Kęstučio Pilipavičiaus, Sausumos pajėgų vadovybės vyresniojo viešųjų ryšių karininko, informacija



Dronais ginkluoti „vilkai“

Į tarptautinius mokymus „Griffin Lightning 2025“ įtrauktos pratybos „Iron Wolf 2025-I“ turėjo savo tikslus ir užduotis. Jų metu buvo vertinamas Kunigaikščio Vaidoto pėstininkų bataliono bei NATO Daugianacionalinės kovinės grupės 17-osios rotacijos kovinio pasirengimo lygis ir gebėjimas vykdyti gynybos bei puolimo operacijas. Šiuos vienetus rėmė kiti Lietuvos kariuomenės padaliniai ir Lietuvos

šaulių sąjungos (LŠS) šauliai. Vyko ne tik įprastos vadaviečių ir manevrinių vienetų pratybos, bet buvo išbandyta FPV dronų integracija į pėstininkų vienetų taktiką.

„Daugianacionalinės kovinės grupės 17-oji rotacija, kurią sudaro apie 1 300 Lietuvoje pusmečiui dislokuotų sąjungininkų karių, kaip tik dabar pasiekė savo kovinio rengimo piką. Šių pratybų metu jie treniravosi atlikti puolimo ir gynybos operacijas. Iš pradžių vaidotėnai gynėsi prieš oponuojančias pajėgas ir sulaukė priešą, tada

Daugianacionalinės kovinės grupės kariai kontratakavo „užfiksuotą“ priešą ir perėmė operacijos rajoną iš lietuvių. Po kontratakos jie perėjo į gynybą, o vaidotėnai tapo brigados rezervu“, – pratybų scenarijų apibūdino mjr. E. Sriubas.

Pėstininkų brigadai „Geležinis Vilkas“ šios pratybos – ideali terpė išbandyti įvairiausias naujoves. Viena iš jų – FPV dronų būrio testavimas pėstininkų bataliono struktūroje. Dronų operatoriai buvo ruošiami daugiau kaip pusę metų ir dabar veiks kartu su Kunigaikščio Vaidoto bataliono pėstininkais. Jie ne tik išžvalgė taikinius, bet ir patys juos naikino. „Kasmet eksperimentuojame, o šiemet mūsų akiratyje buvo net kelios naujos sritys. Pratybų metu buvo naudojami žvalgybiniai kvadropteriai Parrot ANAFI UKR, skirti prieš pozicijas nustatyti ir stebėjimui, bei FPV dronai SHPAK FPV, skirti naikinti prieš šarvuotąją techniką. Dronai per pratybas buvo panaudoti ir prieš oponuojančias pajėgas, ir vykdant kovinius šaudymus Kazlų Rūdos poligone“, – pasakojo pratybų „Iron Wolf 2025-I“ tiesioginės atsakomybės karininkas kpt. Tadas Žičevičius iš „Geležinio Vilko“ štabo G-3 skyriaus.

Sąjungininkai Gaižiūnų poligone desantavo įrangą ir karius.





aukščiau – vokiečių sraigtasparniai ir pratybų „Swift Response 2025“ orlaiviai, transportavę ir desantavę sąjungininkų karius, – akcentavo pratybų „Iron Wolf 2025-1“ tiesioginės atsakomybės karininkas kpt. T. Žičevičius. – Maža to, vieni orlaiviai ir dronai buvo mūsų arba greta esančių padalinių, kiti – priešiško pajėgų, taigi vadovaujantis štabų sukurtomis procedūromis kariams reikėjo atpažinti, kas yra kas. Mūšio aplinka buvo sudėtinga ir kompleksinė, sudaryta iš kelių sluoksnių, todėl tai buvo labai gera treniruotė mokantis kariauti realistiškomis sąlygomis kartu su sąjungininkais ant žemės ir ore. Per šiuos mokymus patirties pasisėmėme išties daug.“

Naujausias kovinių dronų galimybes naikinant aukštos vertės taikinius (vadavietes, logistikos instaliacijas, tiltatieses ar įvairius priešo sensorius) pristatė Lietuvos privataus verslo atstovai. „Įrangą per mokymus tiesioginėje sąveikoje išbandė brigados „Geležinis Vilkas“ vadovybės prieštančinė ir žvalgybos kuopos, tarpusavyje koordinuodamos veiksmus ir vykdydamos „naikinimo grandinę“. Pastarojo veiksmo metu žvalgybos padaliniai nustatydavo priešo pozicijas, o giliai užnugaryje esantys šių bepiločių orlaivių operatoriai iš prieštančinės kuopos naikindavo žvalgybos padalinių nurodytus taikinius“, – pasakojo kpt. T. Žičevičius.

Vienas įspūdingiausių šių pratybų akcentų buvo pėstininkų darbas kartu su vokiečių sraigtasparniais, itin aktyviai veikusiais imituojamame mūšyje. „Turėjome labai daug bendrų veiksmų su jais, pvz., atakos sraigtasparniai rėmė manevrinius vienetus ant žemės, vyko logistinės arba transportavimo operacijos ir koviniai šaudymai Pabradės poligone. Taip pat buvo evakuojami sužeistieji – į lietuvių karo lauko ligoninę Rolé 2 ir amerikiečių Rolé 2 Echo, vėliau – ir į civilines. Apskritai šios pratybos, kaip mes juokavome, panašėjo į 3D erdvę, kurioje buvo sukurtas tikro mūšio efektas: pėstininkai veikė ant žemės, virš jų – mūsų vienetų žvalgybiniai ir FPV dronai, dar





Beprecedentė oro desanto operacija

Dvi savaites trukusios „Iron Wolf 2025-I“ pratybos buvo baigtos bendra operacija, kurios metu, išlaikydami iniciatyvą po sėkmingai įvykdytų aktyvios gynybos užduočių, brigados „Geležninis Vilkas“ ir NATO Daugianacionalinės kovinės grupės kariai atliko puolamuosius veiksmus, privertusius imituojamas priešo pajėgas atsitraukti. Pagal pratybų scenarijų Lietuvos ir sąjungininkų kariams apsaugojus Gaižiūnų poligone esantį pakilimo ir nusileidimo taką, orlaiviais iš Slovėnijos ir Vokietijos į Lietuvą persidiskokavo per 800 JAV 173-iosios oro desanto brigados, Vokietijos, Prancūzijos ir Italijos karių su karine technika. Ši operacija žymėjo perėjimą į pratybas „Swift Response 2025“.

Pasirodę transporto lėktuvai virš poligono pirma apskrido žvalgybinį ratą, o antro „užėjimo“ metu desantavo paletes su kovine technika ir logistiniu aprūpinimu (sauso maisto daaviniais, vandeniu, sanitarinėmis, medicininėmis priemonėmis ir pan.), vėlesnių skrydžių metu išsoko parašiutininkai. Visa operacija, įskaitant skrydžius, tęsėsi apie 12 valandų, o didžiausias iššūkis ją vykdant buvo oro sąlygos. „NATO Daugianacionalinės kovinės grupės kariai ir lietuvių

oro gynybos būrys saugojo nusileidimo zoną, kad joje galėtų desantuotis amerikiečių, prancūzų, italų ir vokiečių parašiutininkai. Jų užduotis nusileidus buvo kartu su sąjungininkais sunaikinti likusias priešiškas pajėgas ir tęsti gynybines operacijas Lietuvoje. Ši oro desanto operacija, kurioje

dalyvavo 1 400 parašiutininkų, buvo viena didžiausių oro desanto operacijų mūsų istorijoje“, – pasakojo „Griffin Lightning 2025“ ir „Swift Response 2025“ tiesioginės atsakomybės karininkas mjr. E. Sriubas.

Pratybas Gaižiūnų poligone stebėjęs 7-ojo JAV kovinio rengimo centro



vadas brg. gen. Stevenas P. Carpenteris sakė: „Tarptautinės pratybos „Griffin Lightning 2025“ ir „Swift Response 2025“ yra didesnių NATO pratybų „Steadfast Defender 2025“ bei „Defender 2025“ dalis, kuriose dalyvauja 25 000 karių iš 30 NATO šalių. Jų metu buvo dislokuojami

18 skirtingų šalių kariai paraleliai vykdamant 5 oro desanto operacijas Baltijos jūros regione. Tokios pratybos yra puiki priemonė NATO sąjungininkams ir partneriams išbandyti greitą bei ryžtingą pajėgų perdislokavimą tiek Europoje, tiek bet kur pasaulyje.“

Pratybų tęsinys – Pabradėje

Šia oro desanto operacija Lietuvoje prasidėjo iki gegužės 23 d. vykusios tarptautinės pratybos „Swift Response 2025“. Desantininkai, sėkmingai nusileidę ir įvykdę puolimo operaciją



Gaižiūnų poligone, kitą dieną su vokiečių ir amerikiečių sraigtasparniais buvo pergabenti į Pabradės poligoną ir ten toliau vykdė operaciją. Tuo pačiu metu pratybos buvo organizuojamos Norvegijoje, Latvijoje, Lietuvoje, Švedijoje ir Suomijoje. Pagrindiniai jų akcentai – oro desanto operacijos ir

modernių karinių technologijų panaudojimas, demonstruojant daugianacionalinių pajėgumų galimybes Baltijos jūros regione.

Pratybų „Swift Response 2025“ kontekste Pabradės apylinkėse užduotis vykdė ir JAV nacionalinės gvardijos, Italijos SOP bei Lietuvos KASP

kariai. „Mūsų savanoriai užtikrino nusileidimo zonos saugumą, o JAV ir italų kariai su sraigtasparniais nakties metu atlikdami laisvus šuolius su parašiuotu persidislokavo iš Latvijos į Lietuvą. Toliau visi pratybų dalyviai vykdė bendras užduotis (pasalas, sabotažus, reidus ir kt.) prieš priešą imitavusias pajėgas. Užduotys buvo intensyvios ir įdomios, nemažai jų vyko naktį, todėl skyrėme daug dėmesio koordinavimui ir detaliam planavimui. Komunikavimas ir bendri veiksmai su partneriais – puikios sąlygos išmokti naujų dalykų ir patikrinti tobulinamas sritis“, – įspūdziais dalijosi KASP 808-osios kuopos skyriaus vadas ltn. Edvinas Sinkevičius.

Pasak mjr. E. Sriubo, svarbi pratybų „Iron Wolf 25-1“ ir „Swift Response 2025“ dalis buvo karo medikų HOSPEX mokymai, per kuriuos buvo išskleistos dvi ligoninės: Rolė 2 (Dr. Jono Basanavičiaus karo medicinos tarnybos) ir Rolė 2 Echo (JAV kariuomenės karo medikų). Ligoninės buvo įkurtos civilinių teritorijų senuose pastatuose siekiant, kad viskas būtų vykdoma kuo realistiškiau. Sužeistųjų evakuacija vyko treniruojant visą

JAV karo medikai treniravosi kaip veikti masinių sužeidimų atvejais ir į mūšio lauką gabenti kraują naudojant dronus.



medicininės pagalbos grandinė: iš mūšio lauko sužeistieji buvo gabenami į Rolė 2 ir Rolė 2 Echo ligonines, naudojant evakuacijos sunkvežimius arba sraigtasparnius, o iš jų – į civilines medicinos įstaigas Jonavoje ir Kaune. Taip pat pratybose buvo simuliuojamos masinių sužeidimų situacijos bei kraujo transportavimas į mūšio lauką naudojant dronus.

Birželio pradžioje prasidėjo antras NATO Daugianacionalinio Šiaurės Rytų korpuso organizuojamų pratybų „Griffin Lightning 2025“ etapas. „Gegužės 5–23 d. vyko pratybų vadinamoji LIVEX dalis, kai padaliniai iš 12 NATO šalių sąveikaudami veikė ant žemės, o birželio 2–13 d. vyko vadaviečių pratybos, vadinamoji CPX dalis. Kauno mieste buvo išskleistos 1-osios divizijos vadavietės, o divizijai pavaldūs vienetai vyko į Lenkiją, kur naudodami kompiuterines simuliacines sistemas JCATS bei JEMM sudarė sąlygas divizijai treniruotis ir planuoti užduotis korpuso sudėtyje. Tai pirmas kartas, kai divizijos štabas veikė įtrauktas į Daugianacionalinį Šiaurės Rytų korpusą“, – pasakojo mjr. E. Sriubas.

PIRMA KARTĄ LIETUVOJE – DIDŽIOJI JAV KARO LAUKO LIGONINĖ

Pratybų „Swift Response 2025“ metu buvo įrengta aukščiausius NATO standartus atitinkanti karo lauko ligoninė, skirta teikti plataus spektro specializuotą medicinos pagalbą mūšio sąlygomis, užtikrinant ilgalaikį sužeistųjų gydymą ir reabilitaciją. Ji įrengta taip, kad galėtų visu pajėgumu dirbti esant cheminėms, biologinėms, radiacinėms ar branduolinėms grėsmėms.

Pagal maksimaliai prie realių sąlygų priartintą pratybų scenarijų:

- buvo atliekamos sudėtingos chirurginės operacijos;
- teikiama ortopedinė, intensyvios terapijos ir reanimacinė pagalba;
- įrengta laboratorija, kurioje buvo atliekami kraujo, mikrobiologiniai, biocheminiai ir kiti tyrimai;
- užtikrintas kraujo atsargų saugojimas ir tiekimas;
- veikė įvairios diagnostikos priemonės, pvz., ultragarso, rentgeno, elektrokardiogramos aparatai;
- treniravosi įvairių sričių karo medikai: chirurgai, anesteziologai, terapeutai, infektologai, psichologai ir kt.

PRATYBŲ DALYVIAI

JAV kariuomenė:

68-asis karo teatro medicinos štabas,
30-oji medicinos brigada,
519-asis ligoninių centras,
512-oji karo lauko ligoninė,
173-iosios desantinės brigados Medicininio palaikymo kuopa,
160-asis priešakinis gaivinimo ir chirurgijos vienetas,
7384-asis kraujo palaikymo skyrius.

Lietuvos kariuomenė:

Dr. Jono Basanavičiaus Karo medicinos tarnyba.

Mjr. Kęstučio Pilipavičiaus, Sausumos pajėgų vadovybės vyresniojo viešųjų ryšių karininko, informacija; kpt. Roberto Mačio ir gr. Andriaus Jankausko nuotraukos



Išbandytas Lietuvos gynybos planas

Gegužę pratybose „Perkūno tvirtovė 2025“ buvo testuojamas ir Lietuvos gynybos planas. Mūsų šalies kariuomenės Gynybos štabas su kitais kariuomenės pajėgų štabo elementais aktyvavo planavimo funkciją vykdančius karius, kurie treniravosi parengti jungtinį operacinį įsakymą dėl Lietuvos gynybos, skirtą kariuomenės pajėgoms.

„Perkūno serijos strateginio operacinio lygmens pratybų metu mes nuolat testuojame parengtą valstybės gynybos planą, įtraukiame naujus pajėgumus, sprendžiame kylančius iššūkius, atsižvelgdami į šiuolaikinės karybos tendencijas. Principas „Treniuokis taip, kaip ruošiesi kariauti“ Lietuvos kariuomenėje naudojamas visų lygmenų pratybų metu tam,

KASP Vyčio apygardos 5-osios rinktinės savanoriai treniravosi planuoti ir vykdyti gynybos operacijas.

kad išlaikytume aukščiausią kovinę parengtį ir būtume pasiruošę bet kada stoti ginti Lietuvą ar NATO sąjungininkus“, – sakė pratyboms vadovavęs Lietuvos kariuomenės vadas gen. Raimundas Vaikšnoras.

Pratybos „Perkūno tvirtovė“ vyko gegužės 13–27 d. ir susidėjo iš kelių dalių: mokymosi, įsakymų rengimo ir jų pristatymo vadovybei. Mokymų pabaigoje paruoštus kovinio įsakymo dokumentus pratybų dalyviai





pristatė vadovybei tvirtinti. Vėliau jais vadovausis Lietuvos kariuomenės koviniai vienetai, rudenį dalyvausiantys pratybose „Perkūno griausmas“. Jų metu bus vykdomi taktiniai manevrai įvairiose vietose ir kariniuose poligonoose pagal šalies ginkluotos gynybos sumanymą. Kaip ir kiekvienose pratybose, taip ir šiose bus siekiama identifikuoti spragas bei pamokas, ką reikia išspręsti ar tobulinti.

Panevėžio regiono savanorių išbandymai

Gegužės 18 d. baigėsi KASP Vyčio apygardos 5-osios rinktinės atsakomybės rajone (Panevėžio regione) vykusios pratybos „Strong Shield 5“ („Tvirtas Skydas 5“), kuriose dalyvavo per 1 000 Lietuvos karių, atstovai iš NATO sąjungininkų Latvijos ir Portugalijos karinių pajėgų, taip pat LŠS.

KASP kariai treniravosi planuoti ir vykdyti gynybos operacijas. Pratybose buvo įvertinti rinktinės štabo ir pėstininkų kuopų skyrių įgūdžiai bei sąveika su kitais Lietuvos kariuomenės vienetais ir sąjungininkais. Pratybų metu daug dėmesio buvo skirta stiprinti civilinę ir karinę sąveiką. Civilinėje aplinkoje bendradarbiaudami su įvairiomis valstybės, savivaldybių institucijomis, nevyriaus-

sybinėmis organizacijomis bei privačiu sektoriumi Vyčio rinktinės nekinetinių operacijų kariai treniravosi vykdyti jiems iškeltas užduotis.

Vertinamosiose pratybose taip pat buvo treniruojamasi vykdyti sužeistųjų mūšio lauke evakuacijos užduotis. Išskleistame Rolė 1 medicinos būryje KASP bei LŠS medikai ir paramedikai

evakuotiems sužeistiems kariams suteikė skubią medicinos pagalbą, stabilizuodami jų būklę ir taip išsaugodami gyvybę. Pagal išankstinį susitarimą, sunkiai sužeisti kariai buvo transportuojami į civilinę ligoninę ir perduodami vietos medikams.

KASP vadas plk. Darius Vaicikauskas pratybose „Strong Shield 5“ gerai įvertino bendradarbiavimą su LŠS: „Šauliai puikiai padėjo treniruotis mūsų kariams savanoriams visų pratybų metu, o ypač finalinėje fazėje. Gindami užimtą objektą bei turėdami dronų ir įgudusių jų operatorių, dėmesingai išžvalgė vietovę iš oro ir dar iki kontakto žinojo, kur ir kiek yra jų priešininkų. Technologinį pranašumą reikia turėti ir išnaudoti, nes puldami pastatą mūsų kariai savanoriai prarado netikėtumo efektą, šaulius turimos technologijos įgalino numatyti mūsų puolimo kryptis ir karių skaičių.“

Vertinamosios pratybos „Strong Shield 5“ yra KASP sudėtinės dalies – rinktinės – trejų metų karinio rengimo ciklo finalinė dalis ir galimybė pasitikrinti, įvertinti, kaip konkrečios rinktinės kariai yra pasirengę savo krašto gynybai. ■

KASP bei LŠS medikai ir paramedikai evakuotiems sužeistiems kariams teikė skubią medicinos pagalbą.





Vokietijos brigados „Lietuva“ iškilminga inauguracija

Katedros aikštėje Vilniuje įvyko istorinė ceremonija – Vokietijos ginkluotųjų pajėgų 45-osios šarvuotosios brigados „Lietuva“ iškilminga inauguracija, žyminti oficialią šio karinio vieneto veiklos pradžią Lietuvoje.

„Vokietija pirmą kartą dislokuoja savo karius kitos šalies teritorijoje. Tai – istorinis lyderystės pavyzdys. Mūsų šalyje jau esantys Vokietijos brigados kariai būdami Lietuvoje gins laisvę ir visą Aliansą, o mes darome ir darysime viską, kad tam skirtą infrastruktūrą sukurtume laiku, suteiktume visą reikiamą priimančiosios šalies paramą ir kad vokiečių kariai mūsų laisvę mylinčioje šalyje jaustųsi kaip



savi“, – sakė krašto apsaugos ministrė Dovilė Šakalienė.

„Praėjus dvejiems metams nuo sprendimo dislokuoti Vokietijos brigadą Lietuvoje, šiandien galime švęsti Lietuvos brigados aktyvavimo ceremoniją. Tai liudija mūsų įsipareigojimą ir atsakomybę kaip stipriausios Europos ekonomikos. Džiugu patirti tokį glaudų bei draugišką Lietuvos ir Vokietijos bendradarbiavimą. Noriu pareikšti ypatingą padėką mūsų kariams ir karėms, civiliniam personalui bei visoms jų šeimoms. Jie pasiryžę įgyvendinti *Zeitenwende* ir padėti kurti ateities saugumą. Mūsų partneriai žino, kad gali pasikliauti Vokietija. ▶▶



Mes žinome savo pareigą – stovėti kartu su Lietuva, ginant NATO rytų flangą“, – sakė Vokietijos gynybos ministras Borisas Pistoriusas.

Iškilmingoje ceremonijoje dalyvavo Lietuvos Respublikos Prezidentas Gitanas Nausėda ir Vokietijos kancleris Friedrichas Merzas.

Katedros aikštėje iškilmingai išsiriaviavo beveik tūkstantis karių. Rikiuotėje dalyvavo Vokietijos ginkluotųjų pajėgų atstovai iš 10-osios šarvuotosios divizijos štabo, 45-osios šarvuotosios brigados, 122-ojo šarvuotojo pėstininkų ir 203-iojo tankų batalionų, kartu su daugianacionaline NATO kovine grupe bei Lietuvos kariuomenės kariais.

45-ajai šarvuotajai brigadai buvo įteiktos dvi juostos: vieną jų įteikė Vokietijos kancleris F. Merzas ir gynybos ministras B. Pistoriusas, o kitą, suteikiančią brigadai oficialų pavadinimą „Lietuva“ – Prezidentas G. Nausėda ir



ministrė D. Šakalienė.

Ceremonijos kulminacija – Vokietijos karinių oro pajėgų sraigtasparnių skrydis virš Vilniaus.

Vokietijos kariuomenės 45-oji

šarvuotoji brigada su trimis manevriniais batalionais ir visais reikalingais kovinės paramos bei aprūpinimo vienetais į Lietuvą perkeliama laipsniškai. Šiuo metu Lietuvoje tarnauja apie 500





brigados karių. Visą brigados pajėgumą planuojama pasiekti 2027 m., kai Lietuvoje tarnaus 5 000 Vokietijos karių ir civilių.



Sprendimas perkelti Vokietijos brigadą nuolatiniam buvimui Lietuvoje buvo priimtas 2023 metais. Šis istorinis sprendimas atspindi NATO kolektyvinės gynybos įsipareigojimą ir yra Aljanso regioninių gynybos planų dalis. Tai pirmoji Vokietijos ginkluotųjų pajėgų brigada, nuolat dislokuota už Vokietijos teritorijos ribų, ir ji žymi reikšmingą žingsnį stiprinant saugumą bei stabilumą visame regione.

KAM informacija
Alfredo Pliadžio nuotraukos





Skolinimo apribojimai gynybos pramonei

Europos Komisija (EK) svarsto galimybę sušvelninti apribojimus pagal Europos Sąjungos (ES) tvarių investicijų sistemą, kad gynybos bendrovės galėtų gauti daugiau paskolų iš finansų įstaigų.

Europos gynybos bendrovės susidūrė su sunkumais siekdamos laikytis EK nustatytų aplinkosaugos, socialinių ir valdymo (angl. *Environmental, Social, and Governance*; ESG) kriterijų, visų pirma dėl politinių ir etinių sumetimų, susijusių su ginklų gamyba, kurie buvo laikomi prieštaraujančiais kai kuriems principams.

Dėl to šis reglamentas jau yra sulaukęs ginkluotės gamybos sektoriaus kritikos, teigiančios, kad taisyklės atgraso bankus nuo skolinimo bendrovėms, o tai trukdo joms pasinaudoti svarbiomis investavimo galimybėmis.

EK atstovas „Defense News“ teigė, kad tokios nuostatos gali būti peržiūrėtos, siekiant supaprastinti gynybos pramonės įmonėms visoje Europoje taikomas taisykles ir sudaryti palankesnes sąlygas gamybai.

„Komisija svarsto, ar būtų galima dar labiau praplėsti finansavimo gavimo galimybes, be kita ko, atitinkamai pakoregavus tvaraus finansavimo sistemą“, – elektroniniu paštu atsiųstame pranešime teigė atstovas spaudai Thomas Regnieris.

Tokie svarstymai yra dalis gynybos pasiūlymo „Omnibus“, kurį ES turėtų pristatyti kitą mėnesį ir kuriuo „siekiama sudaryti sąlygas sparčiam pramonės augimui visoje Europoje bei bus siūloma atitinkamai iš dalies pakeisti ES teisės aktus“, – rašė T. Regnieris.

EK kovo mėnesį patvirtino Baltąją knygą „Europos gynyba – pasirengimas 2030“. Joje pateikti valstybių narių ir pramonės atstovų duomenys ir pasiūlymai siekiant padėti pašalinti ES reguliavimo





Rusijai įsiveržus į Ukrainą, gynybos pareigūnai vis labiau spaudžia peržiūrėti šią nuostatą, kad į ES taksonomiją ir ESG sistemą būtų įtraukta daugiau saugumo veiklos rūšių.

2023 m. ES gynybos ministrai paskelbė bendrą pareiškimą, kuriame paragino „stiprinti Europos gynybos technologinės ir pramoninės bazės galimybes gauti finansavimą ir jos gebėjimą prisidėti prie taikos, stabilumo ir tvarumo Europoje“.

Kovo mėnesį Europos investicijų bankas atsižvelgė į šį prašymą ir pakeitė kai kurias savo investavimo praktikas, įskaitant bendrovių, galinčių investuoti į saugumą ir gynybą, atrankos kriterijus.

www.defensenews.com informacija
www.defensenews.com, www.flickr.com
nuotraukos

kliūtis ir diskriminaciją, turinčią įtakos žemyno gynybos pramonei.

Kitas iššūkis susijęs su ES taksonomijos reglamentu, kuris nustato, kokia ekonominė veikla laikoma ekologiškai tvaria.

Šiuo metu dauguma ginklų gamybos veiklų nelaikomos veiklomis, kuriomis prisidedama prie bloko aplinkos ar socialinio tvarumo tikslų įgyvendinimo. Pavyzdžiui, klasifikacija grindžiama principu „nedaryti didelės žalos“.



FOTOREPORTAŽAS

JIE SA NEPRIKLAUS IŠTAKAS



AUGOJO OMYBĖS

Istorinės ATAS veiklos akimirkos –
Andriaus Petrulevičiaus-Kipso,
ats. plk. Sauliaus Guzevičiaus
asmeninio archyvo nuotraukose

„Po trijų mėnesių kovos 1990 m. birželio 5 d. nutarimu Nr. I-267 „Dėl Lietuvos Respublikos Aukščiausiąją Tarybą aptarnaujančių padalinių struktūros...“ AT Prezidiumas papildė AT struktūrą dar vienu padaliniu – Apsaugos skyriumi. Dar po trijų dienų AT Prezidiumas patvirtino Apsaugos skyriaus struktūrą, etatus, tarnybinius atlyginimus ir nuostatus, pavedė Vyriausybei išspręsti Apsaugos skyriaus finansinio, materialinio ir techninio aprūpinimo klausimus bei nustatė, kad parlamentinę Apsaugos skyriaus kontrolę vykdys AT Krašto apsaugos ir Vidaus reikalų nuolatinė komisija ir AT Prezidiumas“, – Aukščiausiosios Tarybos Apsaugos skyriaus (ATAS) ištakas savo knygoje „Pėstininko užrašai“ aprašė pagrindinis šio padalinio steigimo iniciatorius ir vadas Artūras Antanas Skučas.





ATAS neabejotinai tapo vienu kertinių ramsčių tiesiogine šio žodžio prasme apsaugant Lietuvos Respublikos Nepriklausomybę, atkurtą 1990 m. kovo 11-ąją. Iš šis tuometinio parlamento padalinys davė impulsą vystytis ne vienai vėliau sėkmingai veikusiai ir tebeveikiančiai Lietuvos tarnybai.

Vienas iš A. A. Skučo bendražygių, kurį tuomet beveik visuomet matydavome šalia Aukščiausiosios Tarybos-Atkuriamojo Seimo Pirmininko prof. Vytauto Landsbergio, Jonas Užsienis prisimena, jog ATAS užuomazga galima laikyti 1990 m. kovo 27 d., kai Aukščiausiosios Tarybos Prezidiumo nutarimu 7 asmenys (tarp jų ir J. Užsienis) buvo įgalioti saugoti Aukščiausiosios Tarybos pirmininką bei tuometinės Lietuvos Respublikos Vyriausybės narius. Beje, tuometinis šio vieneto pavadinimas, iki pavadinant jį ATAS, buvo toks, koks yra dabar – Vadovybės apsaugos tarnyba (VAT).

Itin svarbų vaidmenį ATAS atliko ir 1991 m. sausio įvykių išvakarėse, kai buvo ne tik sekami bei stebimi visi įmanomi okupacinės sovietų armijos manevrai Vilniuje, kituose Lietuvos miestuose, bet ir ryžtingai sustabdyti KGB bei „Jedinstvo“ provokatorių bandymai šturmuoti Aukščiausiosios Tarybos rūmus.

ATAS darbas – tai nuolatinė rizika, daug adrenalino ir ryžto. J. Užsienis prisimena, kaip ATAS žmonės per tuometinę sieną su Lenkija, kurią Lietuva laikė sava valstybine, o Sovietų Sąjunga (SSRS) – jos siena su kaimynine Lenkija, automobiliais veždavo vakarietiško ryšio priemonių, ginklų, reikalingų Lietuvos specialiųjų tarnybų veiklai. Ir jie tai darė prisidengdami... SSRS diplomatiniais pasais! Mat Maskva, aklaitebelaidydama Lietuvą sovietine socialistine respublika, Aukščiausiosios Tarybos darbuotojams tokius pasus paprasčiausiai formaliai išdavė...

Vėliau, po Medininkų žudynių, ATAS buvo atsakingas už vienintelio gyvo išlikusio Tomo Šerno apsaugą. Paskui – kontaktai su Džocharo Dudajevu vadovauta Čečėnijos Ičkerijos Respublika, Jungtinių Amerikos Valstijų bei Kanados lietuvių Jono Putrimo





ir Kosto Rimšos pagalba apmokant ne tik ATAS, bet ir kitų specialiųjų tarnybų žmones, būtent K. Rimšos į Lietuvą atvežtas pirmasis melo detektorius, pirmųjų litų atvykimas, aukščiausio rango užsienio svečių apsauga...

1992 m. atrinkti ATAS vyrai išvyko stažuotis į Prancūziją, garsiąją GIGN (pranc. *Groupe d'Intervention de la Gendarmerie Nationale*). Būtent šios stažuotės metu, kaip prisimena tuometiniai ATAS darbuotojai Saulius Guzevičius ir Darius Jauniškis, radosi pirmosios idėjos sukurti tai, kas šandien žinoma kaip Lietuvos kariuomenės Specialiųjų operacijų pajėgos.

Jau 1993 m., po tam tikrų politinių permainų Lietuvoje, ATAS buvo reorganizuotas į Vadovybės apsaugos departamentą ir priskirtas Vidaus reikalų ministerijai. Šiandien, kaip jau minėta, mes jį žinome kaip VAT. ■



IŠKILIAUSI SUOMIJOS GINKLININKAI

DARIUS SUTKUS

Jan. 31, 1933.

A. J. LAHTI
AUTOMATIC FIREARMS
Filed Dec. 26, 1911

Šiame pasakojime susipažinsime, koku būdu praeito amžiaus pradžioje jaunoje Suomijos valstybėje atsirado sava ginklininkystės tradicija ir sužinosime apie žmogų, ant kurio pečių gulė didžioji šios naštos dalis. Bet pirmiausia pradėkime nuo istorinių peripetijų...

Suomija: už teisę būti

Savo nepriklausomybę suomia paskelbė kiek anksčiau nei mes – 1917 m. gruodžio 6 d. buvusi Rusijos imperijos autonominė dalis – Suomijos didžioji kunigaikštystė – tapo suverenia respublika.

Bolševikai, maždaug prieš mėnesį išvaikę Laikinąją vyriausybę ir užgrobę valdžią Rusijos imperijoje, į šią žinią sureagavo vangiai – tuo metu Rusijos

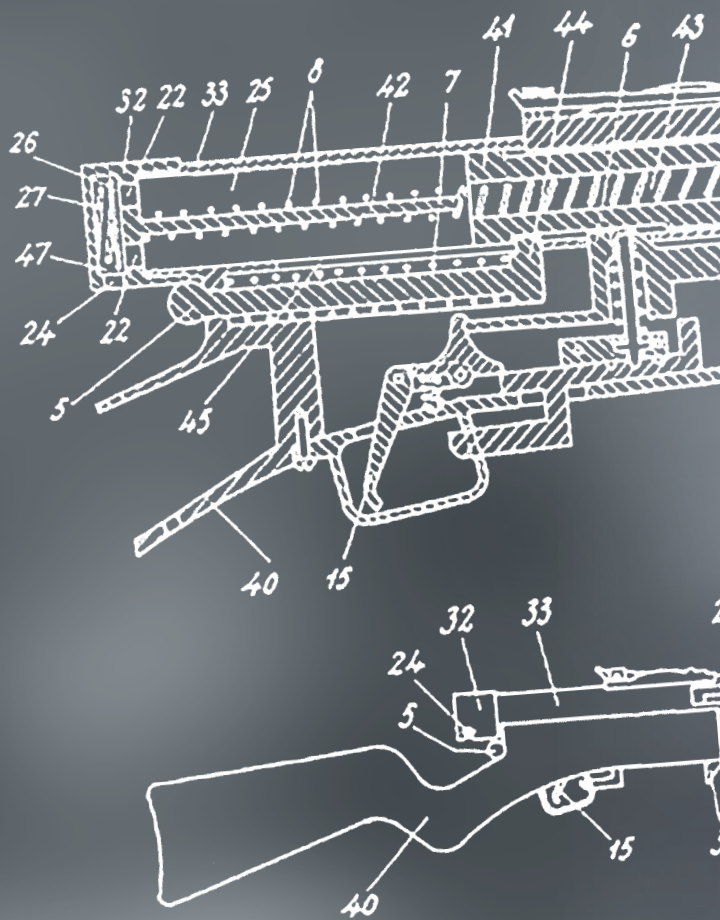

Jan. 31, 1933.

A. J. LAHTI
AUTOMATIC FIREARM
Filed Dec. 26, 1930

IAS

1,895,719

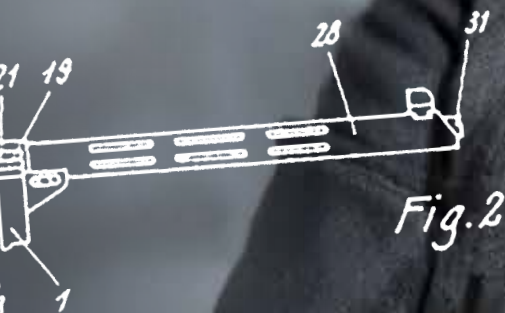
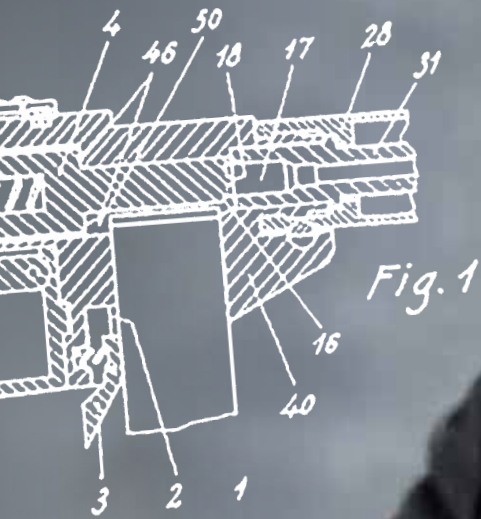

Aimo Lahti
(1896-1970) -
ginklininkas,
konstruktorius,
išradėjas.

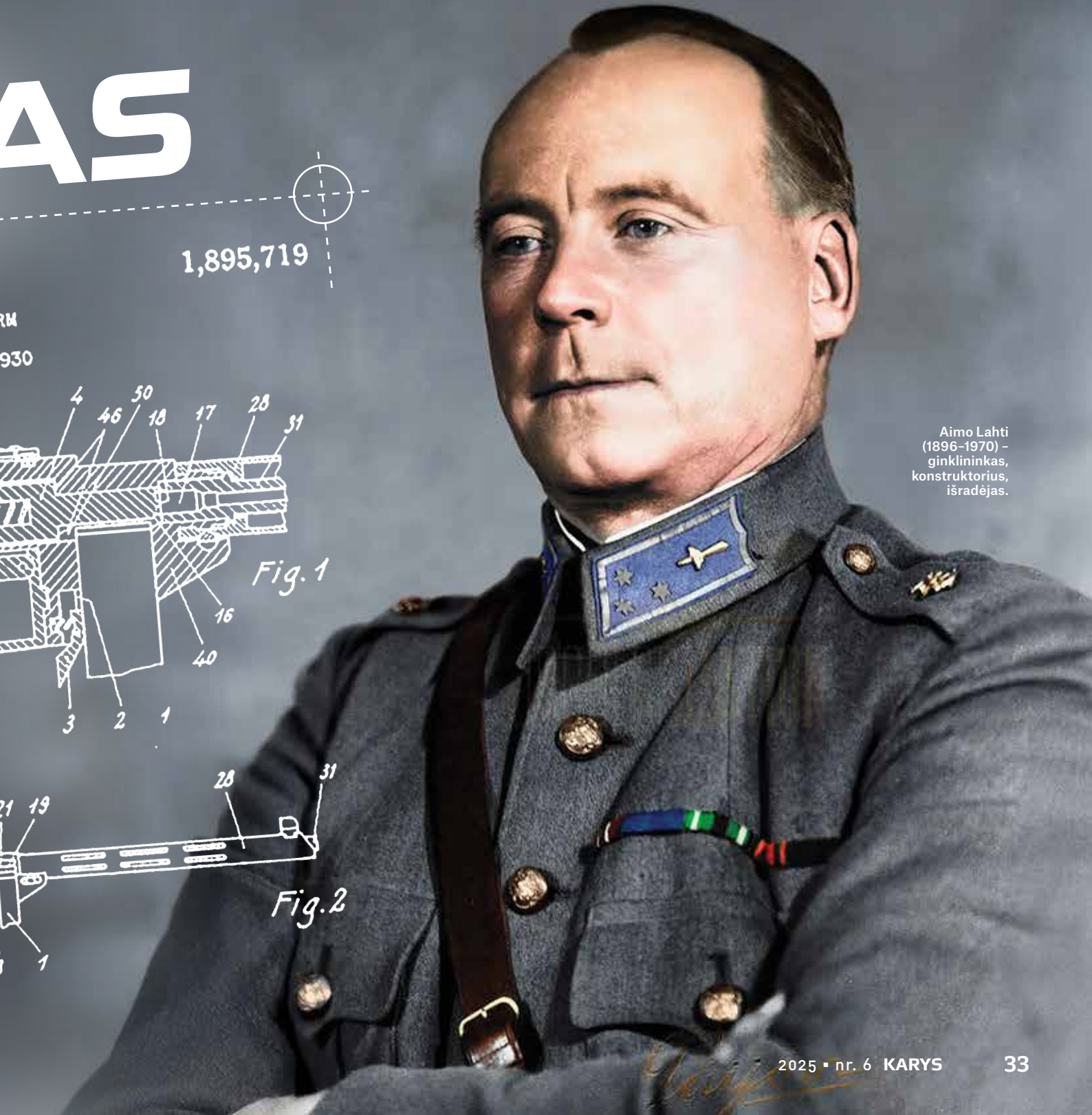

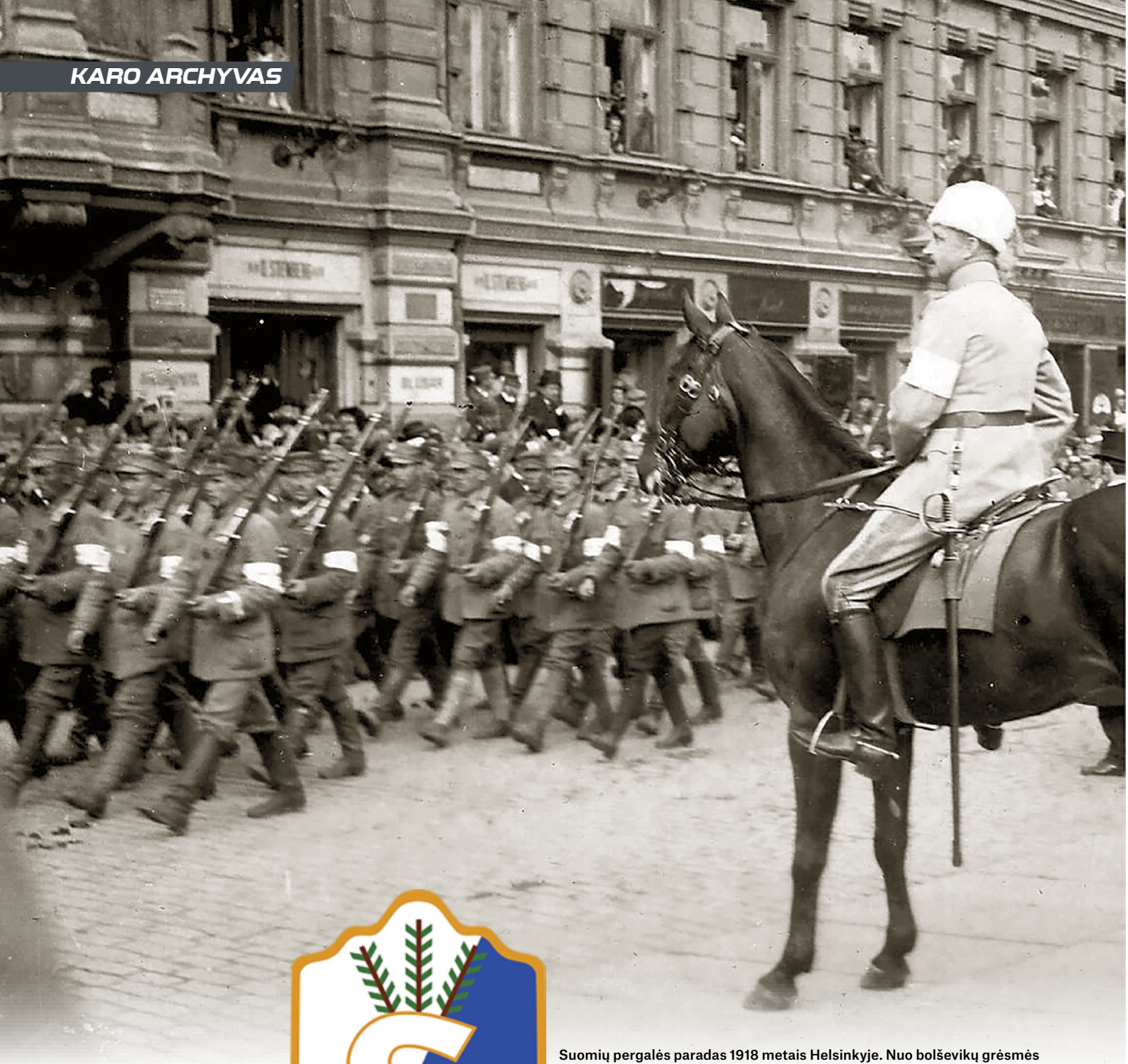

Suomių pergalės paradas 1918 metais Helsinkyje. Nuo bolševikų grėsmės šalį apgynė savanoriški apsaugos korpusai (*Suojeluskunta*). Eglės šakelė ant antsiuvo – ne atsitiktinumas. Kovų už nepriklausomybę metu suomių savanoriai eglės šakeles neretai naudojo kaip atpažinimo ženklą.



viduje jie turėjo didesnių problemų.

Dar ir dabar peršama tokia nuomonė, kad gerasis dėdulė Leninas taip gerbęs nacionalinio apsisprendimo teisę, jog ėmęs ir dovanojęs laisvę iki tol caro pavergtoms tautoms. Be abejo, realybėje taip nebuvo: visos nuo Rusijos atsiskyrusios ar bandžiusios atsiskirti tautinės valstybės susidūrė su bolševikų surengtais proxy karais – neva organizuotais vietinių „liaudies atstovų“, tačiau iš tikrųjų viskam

šiaurės kaimynų nepriklausomybę, bet jų rezidentūra Suomijoje nesnaudė: agitatoriai masiškai dirbo darbininkų ir valstiečių aplinkoje. Rezultato nereikėjo ilgai laukti. Suomijoje it grybai po lietaus ėmė rasti „raudonosios gvardijos“ formuotės, t. y. kairysis kovinis sparnas su labai aiškiu tikslu.

dirigavo Lenino vyriausybė.

Būtent tai vyko ir šiuo atveju. Bolševikai formaliai pripažino

1918 m. sausio 28 d., sovietams paskatinus, suomių raudonieji ginklu užėmė Helsinkio valdžios įstaigas. Perversmas išsiplėtė, apimdamas visą pietinę šalies dalį, ir tiems, kas iki šiol bando pateikti tai kaip šimtaprocentinį „pilietinį karą“, reikėtų priminti, jog vadinamajai liaudies vyriausybei talkino ne mažiau kaip 10 000 Sovietų Rusijos raudonarmiečių...

Tačiau šiauriau pasitraukusių nacionalinę vyriausybę apgynė besikurianti Suomijos kariuomenė, vadovaujama

Karlo Gustavo Emilio Mannerheimo. O iki gegužės pradžios raudonųjų valdžia buvo likviduota visoje Suomijos teritorijoje.

Jauna, karo išvarginta respublika galėjo pasitikėti savo gynėjais, tačiau negalėjo pasigirti turima ginkluote. Didžiąją turėtų ginklų dalį sudarė senstantis caro armijos palikimas.

Ir ištis nuostabu, kad tarpukario Suomijoje per stebėtinai trumpą laiką išsivystė sava ginklininkystės mokykla ir pramonė, sugebėjusi savo ginkluotosioms pajėgoms gaminti visą šaunamųjų ginklų spektrą – nuo pistoleto iki zenitinio pabūklų. Visi jie pravertė netolimoje ateityje, ginant Suomijos teisę egzistuoti.

O dar nuostabiau, kad absoliuti originalios suomių ginkluotės dauguma buvo sukurta vieno žmogaus be jokio specialaus techninio išsilavinimo.

Tas žmogus – Aimo Lahtis.

Šaudančių mechanizmų žavesys

Jis gimė 1896 m. Suomijos pietinės dalies Viiala gyvenvietėje, kurios žemėlapyje jau nebėra – kelių buvusių kaimų vietoje dabar čia stovi Akaa miestas. Aimo buvo vyriausias iš penkių sūnų. Jo vaikystė truko neilgai – baigęs šešias klases jis metė mokslą ir pradėjo dirbti vietiniame stiklo fabrike.

Gavęs algą, trylikametis berniūktis nutarė investuoti savu prakaitu uždirbtus pinigus. Ir jo rankose atsидūrė nei daugiau, nei mažiau, o 1870 m. vienašūvis *Berdano* sistemos šautuvas. Ištįsęs it jo naujasis savininkas, o atsiėjęs tik penkias markes – pigiau gali būti tik „už ačiū“.

Dabar sunku pasakyti, kas paskatino būsimaį konstruktorių įsigyti palaikę *berdanę*, bet greit pamatysime, kad ši investicija jam atsipirko su kaupu.

Beje, kodėl palaikę? Esminis dalykas šioje istorijoje – kaina. *Berdano* šautuvas tuo metu kainavo mažiausiai



M-26. Pirmieji konstruktoriaus kūriniai dizaino požiūriu atrodė keistokai, bet pamažu tobulėjo.

dvigubai, o visiškai naujas trigubai brangiau.

Tad galime padaryti prielaidą, kad A. Lahtio pirkinys nebuvo labai tvarkingas. Nors, ko gero, reikėtų formuluoti taip: tas pyškalas veikiausiai buvo itin netvarkingas, tad jaunas A. Lahtis apsilankė pas tenykštį kalvį, tikėdamasis, kad šis ką nors sugalvos.

Kalvis pasirodė esąs geranoriškas. Jis ne tik padėjo pataisyti šautuvą, bet parodė svečiui dar keletą iš savo turėtųjų. Nuo to laiko ginklų mechanizmų žavesys A. Lahtį pakerėjo, pranokdamas norą, tarkim, pabrakonieriauti.

Ginklininkas tampa konstruktoriumi

Netrukus A. Lahtis gavo progą jau legaliai laikyti šautuvą rankose: 1918–1919 m. jis atliko karo tarnybą, o atitarnavęs iškart sukūrė šeimą. Jis šiek tiek padirbėjo geležinkelininku, bet šaudantys daikčiukai jam vis tik pasirodė labiau viliojantys nei garvežiai. 1921 m., būdamas 25-erių, A. Lahtis vėl kariuomenėje – šįkart jis tampa ginklininku pulke, dislokuotame centrinėje Suomijoje.

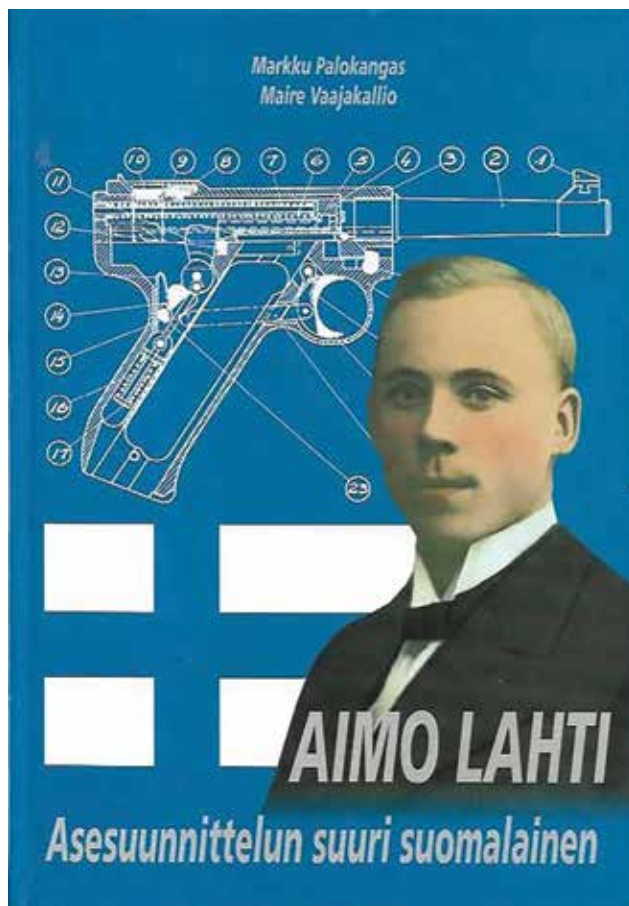

Tik šešias klases baigęs Aimo Lahtis net negalėjo pagalvoti, jog ateityje apie jį bus rašomos knygos.

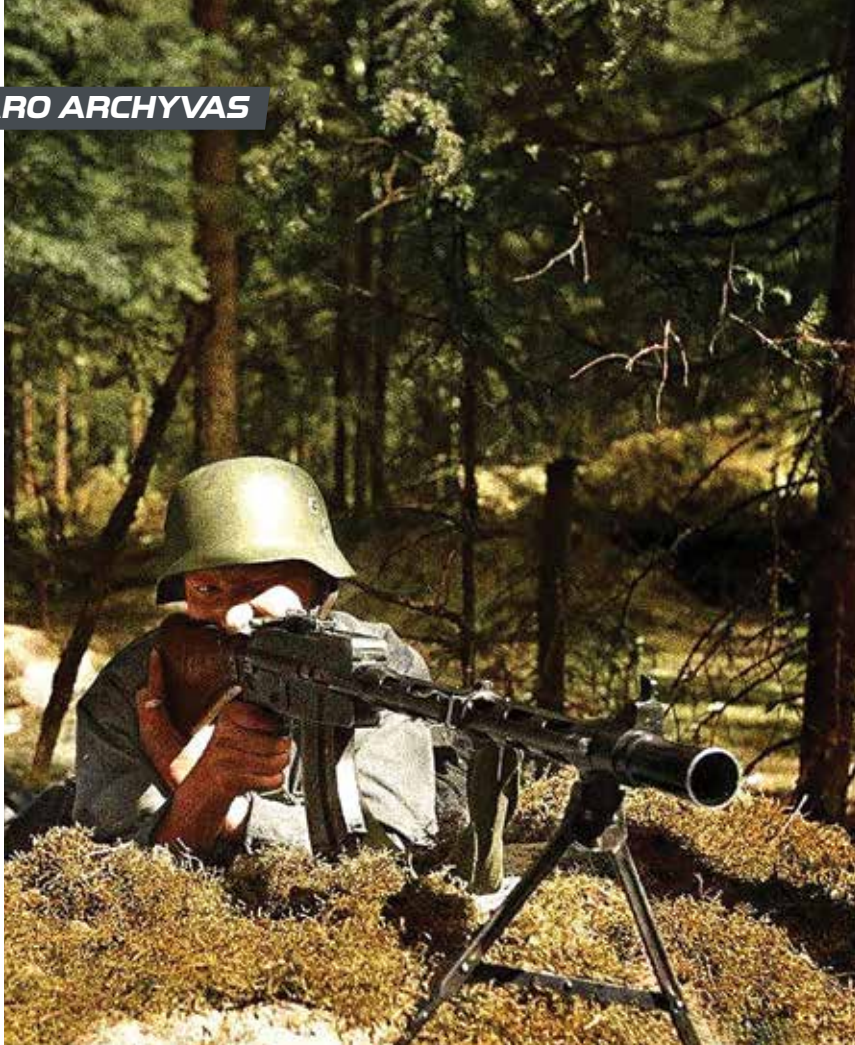

Kulkosvaidis LS-26 pozicijoje. Suomijos kariuomenėje jis buvo naudojamas keturis dešimtmečius.

Tvarkant ginklus, į jo rankas pateko įdomus egzempliorius – vienas pirmųjų pistoletų-kulkosvaidžių prototipų: voikiškas MP-18, kurį greičiausiai atgabeno suomių jėgeriai, mokėsi Vokietijoje. Tuo metu tai buvo visiškai naujovė – elitinių šturmo grupių ginklas.

Šis Hugo Schmeisserio kūrinys kažkodėl patraukė suomių ginklininko dėmesį. A. Lahčiui MP-18 pasirodė įdomus, bet pernelyg įmantrus. Kilo pagunda: o jeigu sugalvojus ką nors geresnio...

Tad pulko ginklininkas rado laiko ne tik esamų ginklų priežiūrai, bet ir ėmėsi kurti naujus. Aišku, pinigų tam reikalui trūko: kas rizikuotų remti projektą, kurio sumanytojas – žmogus, baigęs tik šešias klases...

Kita vertus, ar kas nors gali sustabdyti užsispyrusį suomį? 1922 m. A. Lahtis jau galėjo pasigirti apčiuopiamais rezultatais: pistoletu-kulkosvaidžiu Suomi M-22. Gana keistas iš pirmo žvilgsnio, bet kaip pirmosios tokio tipo ginkluotės kartos atstovui visai neblogas. Aišku, su išlyga: yra kur tobulėti.

Nei M-22, nei kitas kiek patobulintas jo variantas nesužadino ginkluotųjų pajėgų dėmesio, nors už konstruktorių laidavo pulko vadas. Tačiau pagrindas ateičiai buvo padėtas. Helsinkis toli, bet mėgstantys pašaudyti kolegos čia pat, nusprendė Lahtis. Sprendimas buvo teisingas. Konstruktorius pasikalbėjo su keliais savo pulko karininkais – kapitonu ir pora leitenantų. 1924 m. buvo įkurta akcinė bendrovė „Konepistooli Osakeyhtio“. Įstatinis kapitalas buvo kuklus, bet ir šios lėšos leido A. Lahčiui pamažu tobulinti projektą, eksperimentuojant su įvairiais Suomi prototipais. Užbėgant šiai istorijai už akių – akcininkams teko šiek tiek palūkėti, bet galiausiai projektas atsipirko su kaupu.

O dabar – kulkosvaidis

Suomijos gynybos ministerijos šulai, sužinoję apie savamokslį ginklų konstruktorių, kurį laiką laikėsi principo „geras žmogus – ne profesija“, tačiau

A. Lahčio pasiekti rezultatai, ypač pistoleto-kulkosvaidžio modifikacija M-26, pamažu tirpdė skeptišką karo valdininkų nusistatymą.

Aimo gavo intriguojantį užsakymą: sukurti lengvąjį kulkosvaidį, šaudantį Mosino-Nagano konstrukcijos šautuvo šoviniais, tačiau su sąlyga, kad projekte dalyvaus porininkas – leitenantas Arvo Saloranta, baigęs Danijos aukštąją techninę mokyklą. A. Lahčiui, pratusiam prie kūrybinės vienatvės, toks „prisegtukas“ ne itin patiko, bet galiausiai tarp projekto partnerių nusiostovėjo visai konstruktyvūs santykiai – A. Lahtis konstravo, o A. Saloranta ėmėsi labiau organizacinių reikalų, be kurių darbas taip pat nebūtų judėjęs.

Kulkosvaidis Lahti-Saloranta buvo pristatytas 1926 metais. Turint omenyje, kad lengvųjų kulkosvaidžių era tuo metu buvo prasidėjusi palyginti neseniai, LS-26 atrodė gana solidžiai. Suomių kulkosvaidis niekuo nenusileido danų Madsen, o, tarkim, prancūzišką Chauchat kulkosvaidį jis lenkė visais parametrais. Svarbiausia – tai buvo nacionalinis produktas, pritaikytas šoviniais, kurių suomiai turėjo kupinus aruodus.

Beje, buvo pradėti gaminti ir LS-26, pritaikyti 7,92x57 mm Mauser šoviniais – šią modifikaciją užsakė (nepatikėsite!) Kinijos Gomindano armija. Sutartis buvo pasirašyta 30-iai tūkstančių tokių kulkosvaidžių. Suomiams tai reiškė šiojį tokį biudžeto papildymą, tačiau, pagaminus 1 200 kulkosvaidžių, nepasitenkinimą pareiškė Japonija – jos diplomatinis spaudimas pasirodė esąs toks atkaklus, kad užsakymą teko atšaukti.

Vienintelis dalykas, kuris gali kliūti kritiškam LS-26 vertintojui – nedidelės talpos dėtuvės, tik dvidešimčiai šovinių. Ir esmė – ne mažas šovinių kiekis, o tokio sprendimo pasekmių seka: mažas šovinių kiekis dėtuvėje reiškia daug dėtuvų, o daug dėtuvų – tai papildomas svoris, be to, kiekvieną jų reikia pertaisyti. Tačiau šis trūkumas veikiai buvo pašalintas, pritaikius kulkosvaidžiui diskinę dėtuvę, kurioje tilpo 75 šoviniai.

Iki 1942 m. Suomijos kariuomenės reikmėms buvo pagaminta apie 6 000 tautinės konstrukcijos kulkosvaidžių.

Priežastis, kodėl juos nustota gaminti, labai savotiška: Žiemos karo, o paskui ir vadinamojo Tęstinio karo metu suomiai perėmė tiek trofėjų sovietinių kulkosvaidžių *DP*, naudojančių tuos pačius šovinius, jog tolesnė *LS-26* gamyba tapo nebetikslinga. Tačiau jau pagamintieji kulkosvaidžiai išstarnavo stebėtina ilgai: aktyviojoje tarnyboje *LS-26* išbuvo iki 1966 m. ir dar du dešimtmečius buvo laikomi arsenalo sandėliuose, kol galiausiai buvo pasirašytas nurodymas juos utilizuoti.

Laikas modernizacijoms

Kartais manoma, jog suomių karys išimtinai ginkluotas tik pistoletu-kulkosvaidžiu. Tai klaidinga nuomonė. Suomių pėstininkų skyriuje paprastai

rianto: turimus *Mosin-Nagant* modernizuoti. Ir A. Lahtis čia tikrai nepaliktas nuošalyje... Kartu su kitais specialistais 1927 m. jis parengė programą, pagal kurią senukai *mosinai* buvo patobulinti: vamzdis sutrumpintas, kryptukas apsaugotas iš šonų, taikiklio skalė sunumeruota metrais (o ne žingsniais, kaip buvo anksčiau), adatos tipo durtukas pakeistas durtuvu-peiliu, o nuleistuko mechanizmas tapo jautresnis.

1932 m. A. Lahtis ėmėsi tobulinti sunkiuosius *Maksimo* kulkosvaidžius: buvo padidinta greitašauda, aušinimo rezervuaro anga praplatinta (užuot pylus į aušinimo skyrių vandenį, galima ten prigrūsti sniego – protingas sumanymas), vietoj archajiškos rusiškos *Sokolovo* važiuoklės su ratukais atsirado daug lengvesnis trikojis stovas, o brezentinės šovinių juostos pakeistos metalinėmis.

organizuoti gamybos. Tačiau ginklų pastebėjo ir įvertino. A. Lahčiui ir jo partneriams buvo pasiūlyta sutartis: bendrovė „*Tikkakoski*“ dosniai sumokės už išskirtinę teisę gaminti *KP-31*. Užmokestį konstruktorius pasidalino su savo akcininkais, ir jų įkurta bendrovė nutraukė veiklą.

Naujas gamintojas turėjo nemažus gamybinius pajėgumus, ir ginklo pristatymas įvyko 1930 m. rudenį per šaudymo varžybas. Kariuomenė iškart užsakė 100 bandomųjų pavyzdžių, paskui dar. 1931 m. pistoletas-kulkosvaidis priimamas ginkluotėn. Dar kelerius metus buvo daromi kai kurie patobulinimai, pirmiausia atsižvelgiant į kariškių pastabas. Apskritai, tarp karių *Suomi KP-31* pelnė gerą vardą.

A. Lahčiui šis projektas taip pat atnešė pripažinimą. Apie jį sužinoję amerikiečiai ėmė kviestis „suomių Džoną Brauningą“ pas save. Pajutusi, kad gali prarasti konstruktorių, Suomijos gynybos ministerija pasiūlė jam 3 mln. markių ir nuolatinį darbą. Galbūt Amerikoje A. Lahčio būtų laukiusios didelės galimybės, bet jis liko tėvynėje.

Beje, jau tik pasirodęs šis ginklas buvo įvertintas ne tik pačių suomių. Norą įsigyti *KP-31* pareiškė nemažai kitų valstybių. Pirmas *KP-31* kovos krikštas įvyko ne per Žiemos karą, kaip atrodytų, bet... Pietų Amerikoje 1932–1935 m. Bolivijos ir Paragvajaus karinio konflikto metu. Patirtis parodė, kad tanki pistoletų-kulkosvaidžių ugnis mažiau nei 200 m nuotolyje gali nutraukti priešininko ataką, net jei puolančiųjų skaičius daug didesnis. Tai buvo šioji tokia naujiena karo teoretikams – kai kurie jų aiškino, kad ši taisyklė galioja tik sudėtingo reljefo ir džiunglių sąlygomis, kur įmanomi tik artimi ugnies kontaktai. Bet suomiams tai buvo gera žinutė: vadinasi, taktiniu požiūriu jų gamtinės sąlygos taip pat tinkamos kad ir nedidelės galios, bet automatiniam ginklui. Ta prielaida pasitvirtino vėliau.

Iš viso iki 1944 m. buvo pagaminta per 55 000 pistoletų-kulkosvaidžių *Suomi*, neįskaitant licencijuotų švedų, danų ir šveicariškų jo versijų.



Preciziškas ir patikimas *Suomi KP-31* buvo puikus automatinis ginklas, ypač artimoje kovoje ar pasalose.

būta trijų automatinė ugnies priemonių: vieno lengvojo kulkosvaidžio ir dviejų pistoletų-kulkosvaidžių. Tad sovietų pasakojimai apie „suomių automatininkų būrius“ – ne daugiau kaip propaganda, kuria stengiamasi pateisinti savas nesėkmes.

Pagrindiniu XX a. pirmosios pusės Suomijos pėstininkų ginklu išliko tas pats *Mosin-Nagant* šautuvas – dar caro laikų palikimas. Perginkluoti visą kariuomenę kuo nors kitu? Tai, visų pirma, brangu. O kur tada dėti buvusius šautuvus ir jų šovinius?

Todėl nutarta imtis nuosaikesnio va-

Ginklas vardu Suomija

Suomi KP-31 – vienas žinomiausių klasikinių pistoletų-kulkosvaidžių, kuriuo galėjo didžiuotis ne tik jo kūrėjas: *Suomi*, susiklosčius istorinėms aplinkybėms, tapo neatskiriama šios šalies įvaizdžio dalimi. Jei vaikai šią šiaurės šalį žino dėl to, kad ten gyvena Kalėdų Senelis, tai ginklų mėgėjai visada pamins, jog čia buvo sukurtas *Suomi*.

Pats *KP-31* – logiška *M-26* tąsa. Lankoniškai paprastas, preciziškas. Bet tik brėžiniuose – pats A. Lahtis negalėjo

KAIP SOVIETAI SAVĄ „PERGALĖS GINKLĄ“ KONSTRAVO



PPD-40

Palyginimas: *Suomi* (sukurtas 1930 m.) ir *PPD* (pirmasis prototipas pristatytas 1932–1933 m.).



Suomi KP/-31

Kas nežino *PPŠ*? Taip, to paties ginklo, kurį žmonės liaudiškai vadindavo „ripkiniu automatu“?

Šio sovietinio pistoleto-kulkosvaidžio nežinoti neįmanoma: jų buvo prištampuota tiek, kad pakako ne tik „išvaduotojams“, kurie išvadavę pamiršdavo išeiti, bet ir vietiniams jų kolaborantams, o paskui – įvairiems „išsivadavimo judėjimams“ Trečiojo pasaulio šalyse. Prie šio ginklo išpopuliarinimo labai prisidėjo ir propaganda – *PPŠ* tapo „pergalės prieš nacizmą“ ginklu.

Bet prieš tai buvo visa istorija, apie kurią kalbama labai šykščiai. O karais ir visai tylima.

1932–1933 m. Sovietų Sąjungos (SSRS) ginklų konstruktorius netikėtai užvaldė pistoleto-kulkosvaidžių kūrybos vėjus. Vien per tą laikotarpį atsirado ir poligonuose buvo išbandyta mažiausiai 14 (!) pistoleto-kulkosvaidžių pavyzdžių, sukurtų Degtiariovo, Tokarevo, Korovino ir mažiau žinomų Kolesnikovo ir Priluckio.

Sėkmingiausiai pasirodė Degtiariovo pateiktas prototipas. Beje, labai

panašus į A. Lahčio *Suomi*. Jei tai sutapimas, tai šis sutapimas turi savo vardą ir pavardę – Vilho Pentikäinenas. Šis niekuo neišsiskiriantis Suomijos kariuomenės leitenantas, dirbęs Gynybos pajėgų generalinio štabo Fotografijos skyriuje, buvo užverbuotas SSRS specialiuųjų tarnybų. Kaip tik apie

1930–1933 m. jis slapta teikė sovietams informaciją apie Suomijos gynybos planus, fortifikacijas... ir ginkluotę. Mažai kas abejoja, kad į jo rankas buvo patekę ir *Suomi* brėžiniai. Pajutęs, kad gali būti išaiškintas, V. Pentikäinenas pabėgo į SSRS.

Suomiškas įdirbis pagelbėjo, bet pirmieji sėkmingesni sovietų pistoletai-kulkosvaidžiai *PPD-34* pasirodė esą per daug preciziškai masinei gamybai. Nedidelės jų partijos buvo išdalytos NKVD daliniams. 1938 m. *PPD* buvo modernizuotas, bet kitais metais

SSRS gynybos liaudies komisariato sprendimu jo gamyba nutraukta. Ypač prieš pistoletus-kulkosvaidžius buvo nusistatęs Raudonosios armijos komandarmas Grigorijus Kulikas: tai esą menkavertis ginklas, o šaudymas automatinu režimu – pinigų švaistymas.

Koks tai „menkavertis“ ginklas,

PPD buvo pernelyg sudėtingas gaminytis sovietinei pramonei. Supaprastintas pistoletas-kulkosvaidis *PPŠ-41*, kuriam pagaminti tereikėjo maždaug 6 valandų, tapo masiniu sovietų ginklu, kurį naudojo ne tik raudonarmiečiai, bet ir jų kolaborantai. Nuotraukose: *PPŠ* ginkluoti Griškabūdžio stribai ir prorusiškas Donbaso *opolčienas*.



22 – ПЕРЕКЛЮЧАТЕЛЬ РЕЖИМА ОГНЯ
 23 – ОСЬ ШЕЛТАЛА
 24 – ВОЗВРАТНЫЙ МЕХАНИЗМ
 ШТОК ВОЗВРАТНОГО МЕХАНИЗМА
 26 – ВОЗВРАТНАЯ ПРУЖИНА
 27 – ОПОРНАЯ ВТУЛКА
 28 – СПУСКОВАЯ РАМА
 29 – ПРУЖИНА КУРКА
 30 – ШТОК КУРКА
 31 – ОСЬ КУРКА
 – ПРЕДОХРАНИТЕЛЬ
 ВОЛННОЙ КОРОБКИ

sovietai patyrė labai greitai, įsiveržę į Suomiją. 1940 m. kovo 28 d. vykusiam VKP(b) Cento komiteto plenumui gynybos liaudies komisaras Voroišilovas parengė Žiemos karo apibendrinimą, kuriame paminėta: „Be kita ko, suomiai turėjo gerą, šiuolaikiškos konstrukcijos pistoletą – kulkosvaidį su 70 šovinių dėtuve, kuris veikė be jokių užsikirtimų bet kokiomis meteorologinėmis sąlygomis. <...> Nedidelės slidininkų grupės naktį, o kartais net ir dieną praskverbūsios į mūsų užnugarį, ginkluotos dešimtimis *Suomi*, užpuolavo mūsų padalinius, išsidėsčiusius ant plentų ar šalia jų, ir padarydavo jiems rimtų nuostolių.“ Pranešimo tekstas, prieš skaitant jį viešai, buvo išcenzūruotas Stalino. Tačiau „tautų vadas“ padarė savas išvadas. Neviešame pasitarime jis pratarė: „Suomiai turi gerą ginklą. Kodėl jo vis dar neturime mes?“ Tai buvo aiškus signalas. PPD modernizuotas, jį gaminę ginklų cechai dirbo be pertraukų, trijų pamainų režimu. O 1940 m. rugpjūtį atsirado pigesnis ir greičiau pagaminamas jo pakaitalas – PPS-41.

Kulkosvaidis *Sampo L-41* atrodo labai šiuolaikiškai. Deja, jo masinė gamyba taip ir nepradėta...

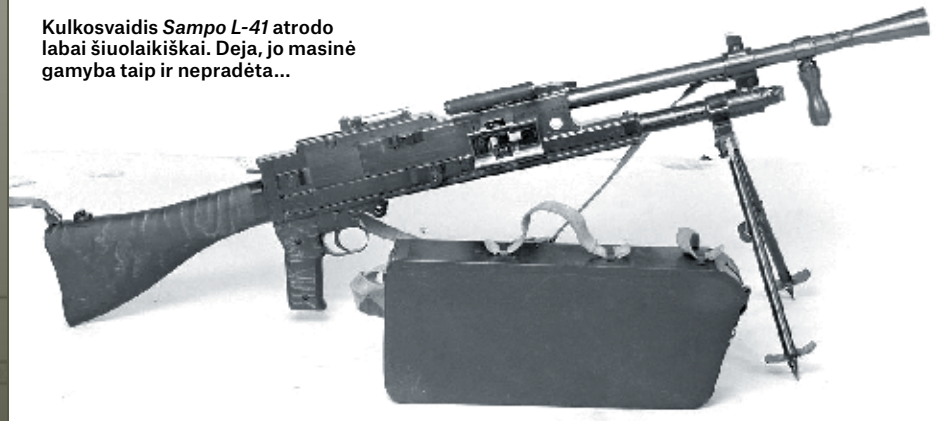

1934-ųjų projektai

Grįžkime į Suomiją. Tais metais konstruktorius darbavosi ties dviem projektais. Pirmasis – greitašaudė 20 mm patrankėlė *L-34*, kurią planuota naudoti kaip zenitinį pabūklą.

Šio ginklo techninis sprendimas, nors ir įdomus, tačiau turėjo esminį trūkumą: vokiškas 2 cm *Flak* šoviny pasirodė esąs pernelyg galingas A. Lahčio konstrukcijai, ir jis pasiūlė gaminti originalų šaudmenį, pritaikytą būtent *L-34*. Suomijai tai pasirodė prabanga. Be to, ginklo greitašauda pasirodė nepakankama oro gynybos tikslams, tad jau pagamintos *L-34* buvo sumontuotos pakrančių apsaugos patuliniuose kateriuose.

Antras darbas, ties kuriuo apsistojo A. Lahtis, – lengvasis kulkosvaidis. Taip, vėl. Būsimasis ginklas pavadintas išties epiškai – *Sampo*. Pavadinimas paimtas iš suomių nacionalinio epo „*Kalevala*“. Šįkart kulkosvaidis kurtas, atsižvelgiant į *LS-26* silpnąsias puses: naujasis *L-34 Sampo* – lengvesnis pusantro kilogramo, sudarytas iš dvigubai mažiau detalių, o jo kaina dvigubai mažesnė. Bandymai parodė, kad lauko sąlygomis *L-34 Sampo* patikimas ir mažiau reiklus, nei jo pirmtakas, o užkaičius jo vamzdį pakeisti nereikalauja daug pastangų ir laiko.

Bet prieš perspektyvinį kulkosvaidį nelauktai piestu stėjo gen. Aarne Heikinheimo, tuo metu jis buvo komiteto, užsiimančio lauko ekipuote, pirmininkas. Generolas sukritikavo A. Lahčio kūrinį: neva kariuomenės poreikių negali tenkinti kulkosvaidis be juostinio maitinimo, be to, dviejų tipų kulkosvaidžiai kariuomenėje – tai sumaištis koviniame rengime bei smū-

gis ekonomikai! Ir nors šie du teiginiai šiek tiek prieštarauja vienas kitam, generolo nuomonė tapo nuosprendžiu.

Tiesa, II pasaulinio karo metu A. Lahtis pateikė antrąją *Sampo* versiją – veikiantį kulkosvaidžio *L-41* modelį. Iš esmės tai universalus kulkosvaidis su juostiniu maitinimu, dar ir dabar atrodantis gana moderniai. Buvo pagaminta bandomoji mikroserija – 35 kulkosvaidžiai. Bet šįkart koją pakišo karas – masinei gamybai neatsirado nei laiko, nei lėšų. Tiesą sakant, naujam suomiškam kulkosvaidžiui nebuvo ir poreikio – jį nukonkuravo vokiškas *MG-42*.

Arktinis pistoletas

Nors 1934-ųjų darbai nenusisėkė, kitais metais A. Lahtis atsirevanšavo. Dabar vertintojų nuomonei jis pateikė originalų savos konstrukcijos trumpąjį ginklą – pistoletą *Lahti L-35*.

„Argi Aimo tiesiog nenukopijavo *Parabellum*?“, – suklaus statistinis skaitytojas.

Geras klausimas. Iš pažiūros *L-35* siluetas tikrai atkartoja Georgo Lugerio kūrinio formą. Tačiau forma lieka forma, o mes žvelkime į turinį. *L-35* konstrukciniai mazgai iš esmės skiriasi, o kai kurie sprendimai labai originalūs. Tarkim, spygnos atošliaužos greitintuvas. Šis ir kiti konstrukciniai ypatumai daro pistoletą labai patikimą, ypač žiemą su visais jos džiaugsmiais – kritinėmis temperatūromis, sniegu ir ledu. Be to, *L-35* pagamintas itin preciziškai. Jis ergonomiškas, turi „minkštą“ nuleistuką ir pasižymi maža atatranka bei puikiu taiklumu.

Tiesą sakant, *L-35* taiklumą iš dalies sąlygoja jo masyvumas. Tai



22 – ПЕРЕКЛЮЧАТЕЛЬ РЕЖИМА ОГНЯ
 23 – ОСЬ ШЕЛТАЛА
 24 – ВОЗВРАТНЫЙ МЕХАНИЗМ
 ШТОК ВОЗВРАТНОГО МЕХАНИЗМА
 26 – ВОЗВРАТНАЯ ПРУЖИНА
 27 – ОПОРНАЯ ВТУЛКА
 28 – СПУСКОВАЯ РАМА



Pistoletas *Lahti L-35* pasižymėjo puikiomis charakteristikomis. Gamintas ne tik Suomijoje, bet ir kaimyninėje Švedijoje. Dabartinis originalaus suomiško *L-35* kaina vidutiniškai siekia 4–5 tūkst. dolerių.

prieštankininkai nesiskundė. Ginklas priimtas ginkluotėn ypatingu metu: 1939 m. rugsėjį, kitaip tariant, prieš pat sovietų invaziją, ir net tie keli *L-39*, kuriuos spėta pagaminti, tapo neįkainojamu pagalbininku savo šalį ginantiems suomiams. Jie pramušdavo visų tuometinių sovietų tankų šarvus. Be to, vien gandas, kad kovinių veiksmų rajone veiks „dramblinis šautuvas“, stipriai pakeldavo suomių karių moralinį nusiteikimą.

Antrojo susidūrimo su sovietais metu šautuvas jau nebebuvo tiek efektyvus prieš storus šarvus užsiauginusius tankus. *L-39* pakeitė specializaciją: jį pradėta naudoti prieš nešarvotas transporto priemones ar įtvirtintus ugnies lizdus. Minima, jog fugasinis skeveldrinis 20 mm šaudmuo visiškai

sunkus pistoletas: užtaisytas jis sveria daugiau nei 1,2 kilogramo. Faktai rodo, kad tai ne kritinis trūkumas – *Lahti* gerai pasirodė kare, o švediškas jo klonas *Husqvarna m/40* tarnavo iki 1980-ųjų, kol jo palaipsniui neištūmė *Glock*.

Vien jo vardas kėlė karių dvasią

Kalba šįkart eis apie dar vieną išties įspūdingą A. Lahčio kūrinį. Kanceliariskas jo pavadinimas *L-39* sudarytas iš konstruktoriaus pavardės inicialo ir priėmimo ginkluotėn datos. Patys kariai praminė jį „drambliniu šautuvu“.

Tai buvo išties pabaisiškas daiktas. Tais laikais, kai šarvuotąja technika buvo vadinama bet kokia iš skardos suvirinta transporto priemonė, o apie granatsvaidsius niekas neturėjo jokio supratimo, pagrindinis šarvamušis ginklas buvo prieštankiniai šautuvai – ilgavamzdžiai ir masyvūs. Tačiau šalia *L-39* jie atrodo lyg smulkūs šautuvėliai.

Aišku, gabaritai turi savo kainą – *L-39* svėrė bemaž 53 kg, tačiau

L-39 konstrukcijos pagrindu sukurta suporinta automatinė patrankėlė tapo masiškiausiu suomių oro apsaugos pabūklų.





L-39 komandą paprastai sudarė du gerai apmokyti kariai. Iš nuotraukos matyti, koks milžiniškas šio ginklo gabaritas.

išvesdavo iš rikiuotės sunkvežimį, o pataikęs į šaudymo ambrazūrą nepalikdavo jokių šansų ten įsitvirtinusiai kulkosvaidžio komandai ar ugnies koreguotojui. Ginklas pasiteisino ir kovojant prieš snajperius. Į snajperio poziciją buvo galima saugiai iššauti iš tolimesnio nuotolio, nei siekė įprasto šautuvo efektyvaus šūvio atstumas; taip pat nebuvo būtina pataikyti tiesiogiai: pakakdavo pataikymo skeveldrinio šaudmeniu poros metrų atstumu. Prieš lengvas priedangas taip pat buvo naudojami ir padegamieji šaudmenys.

O 1940 m. L-39 buvo naudingas konstruojant lengvąjį zenitinį pabūklą: A. Lahtis tiesiog suporino du šiuos ginklus ir pakeitė mechanizmą automatiniam ugnies režimui. Iki karo pabaigos A. Lahčio zenitinis pabūklas tapo masiškiausiu tokio tipo ginklu suomių kariuomenėje ir išbuvo ginkluotėje iki 1988 metų. Daugelis L-39 yra iškeliavę į Jungtines Amerikos Valstijas – įstatymai netrukdo amerikiečiams įsigyti šio daikčiuko savignos tikslams.

Šis tas aviatoriams

Modernėjančios Suomijos karinės oro pajėgos savo orlaiviuose norėjo turėti stambiakalibrį kulkosvaidį. Deja, nusižiūrėtų 13,2 mm belgiškų *Brauning* aviacinių kulkosvaidžių gamintojas nespėjo gaminti – prieš suomių jau buvo susidariusi eilė, kurioje belaukiant, prasidėjo II pasaulinis karas. Skubos tvarka teko pasitenkinti amerikietiškais 12,7 mm

Colt MG 53-2 kulkosvaidžiais, kurie savo techninėmis galimybėmis suomių lakūnų nesužavėjo.

Tuomet suomiai pasuko kitu keliu. Jie paprašė švedų atsiųsti vieną belgišką kulkosvaidį, kurį panaudojo kaip prototipą savos gamybos ginklui. Pritaikant kulkosvaidį savoms reikmėms, buvo būtina perdaryti jį 12,7 mm šaudmenims ir atlikti daugybę kitų pakeitimų.

Aišku, šis darbas buvo pavestas A. Lahčiui.

1942-aisiais pradėta masinė aviacinių kulkosvaidžių *LKk/42* gamyba, o kitais metais kulkosvaidžiai jau buvo sumontuoti lėktuvuose. Beje, tuo pat metu suomiai pradėjo gaminti naikintuvus *Myrsky* (Audra) – šie, apginkluoti *LKk/42*, neengdavosi stoti į oro dvikovas net su šarvuotais sovietų „šturmovikais“ *IL-2*. Koncentruota keturių kulkosvaidžių serija, kurių greitašauda siekė 1 000 šūvių per minutę, padarydavo taikinį skylėtą it olandiškas sūris.



AL-43. Labai lakoniškas šturmo ginklas, šaudantis tarpiniais šoviniais. Parodyta konstrukcija be dvikovo.



Kareivis su pistoletu-kulkosvaidžiu *Suomi* gynybinėje pozicijoje. Suomijos karas prieš Sovietų Sąjungą. Apie 1942 m.

Įdomus šių kulkosvaidžių likimas: po karo jie atsidūrė saugyklose, o po 1950-ųjų juos bandyta pritaikyti oro gynybos reikmėms, deja, sumanymas nepasiteisino. Tada suomiai ėmė naudoti *LKk/42* kaip mokomuosius

aviacinius pabūklus: jie buvo sumontuoti treniruotėms skirtuose orlaiviuose vietoj 20 mm aviacinių patrankėlių, šitaip mokomuosiuose šaudymuose sutaupant nemažai lėšų.

Suomijos kariuomenės patruliai slidininkai Leningrado srityje 1942 m. kovo mėnesį. Pistoletas-kulkosvaidis *KP/-31* užmaskuotas baltai.

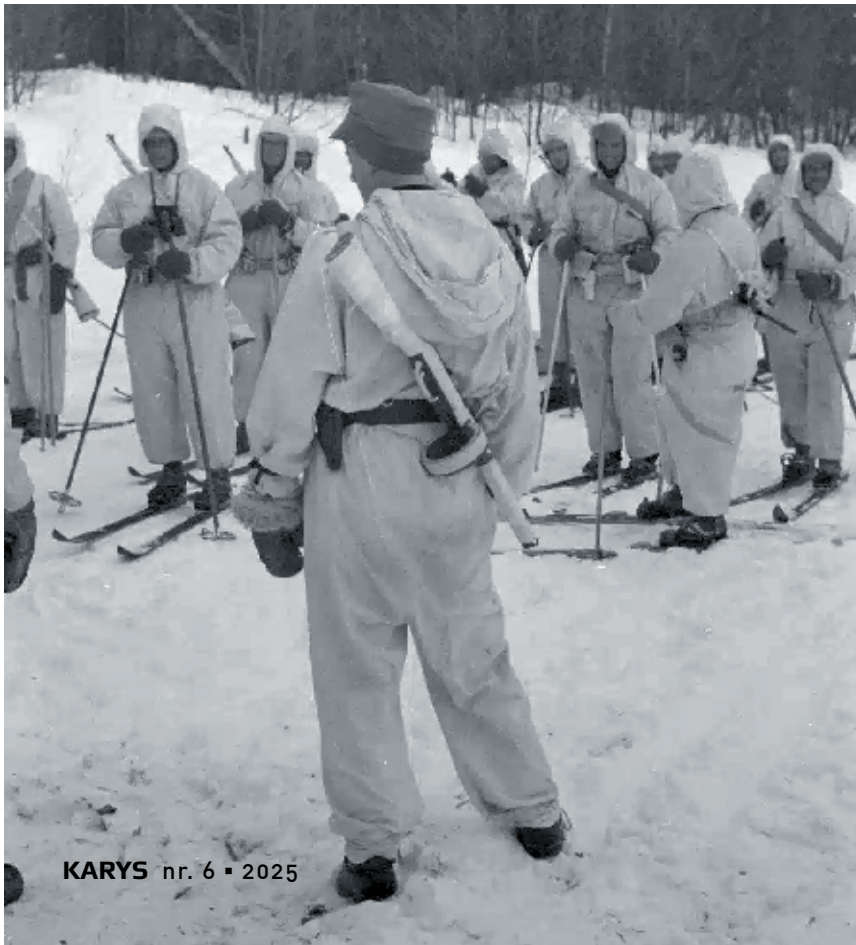

Šturmo šautuvas ar kulkosvaidis

Priimta laikyti, kad tarpinio šovinio ir jais šaudančio šturmo šautuvo koncepciją pradėjo vystyti vokiečiai. Iš tikrųjų, vokiškas *Mkb42* ir kiek vėlesnis *Stg44* jau atitiko tokio naujo tipo ginklo standartus.

Bet žinios sklinda greit. Kažkokiu būdu A. Lahtį pasiekė gandai apie tarpinį šovinį. Jis pradėjo savus tyrinėjimus ta linkme. Pirmiausia jis suprojektavo 9x35 mm šovinį, paskui 7,62x35 mm, bet labiausiai pasiteisino jo sukurtas *Lahti* 9x41 mm šovinys – iš esmės prailgintas 9x19 *Para*. 1943 m. rudenį buvo pagamintas ir eksperimentinis ginklas *Ratti AL-43*.

Jis labai priminė visiems žinomą *Suomi* – tik stambesnių gabaritų, taikliai šaudantį iki 400 m atstumu – dvigubai daugiau, nei pistoletai-kulkosvaidžiai. Greitašauda buvo pakankama – 800 šūvių per minutę. *AL-43* svoris su dėtuve siekė apie 7 kg (beveik pora kilogramų sunkesnis nei vokiškas šturmo šautuvas *StG 44*), dėl to *Ratti* priekyje buvo primontuotas dvikojis.

Visi šie neįprasti parametrai sujaukia įprastinę klasifikaciją, ir skirtinguose šaltiniuose šis A. Lahčio kūrinys vadinamas „sunkiuoju pistoletu-kulkosvaidžiu“, o kartais net „pistoletu-kulkosvaidžiu / kulkosvaidžiu“.

Tačiau naujas projektas buvo sutiktas nepalankiai. A. Lahtis susilaukė net kaltinimų, kad švaisto brangų laiką ir valstybinės ginklų gamyklos lėšas kone privatiems savo įnoriams.

Teko maskuotis. Konstruktorius, naudodamasis pažintimis, šiaip ne taip užglaistė konfliktą, o kad jo kūrinys neatkreiptų bereikalingo dėmesio, pervadino jį „lengvuju kulkosvaidžiu 43/L“ ir sudarė sutartį su kitomis bendrovėmis. Viena jų įsipareigojo pagaminti ginklus, kita – būgnines dėtuves. 1944 m. pagaminta bandomoji serija, bet Suomija paskelbė nutraukianti karo veiksmus, ir projektas sustojo.



Aimo Lahti prie savo tarnybinio automobilio.

Trumpai apie asmenybę

Karo pabaiga A. Lahčiui nebuvo džiugi. 1944 m. žuvo vienintelis jo sūnus, karo lakūnas ltn. Olavas Lahtis. Be to, konstruktorius buvo apkaltintas nuslėpęs 30 šturmo karabinių pavyzdžių (tikėtina, kad A. Lahtis padarė

tai sąmoningai, nenorėdamas, kad jie atitektų kam nereikia – na, jūs veikiausiai supratote). Sąjungininkų kontrolės komisija nušalino jį nuo konstruktoriaus darbo. Jos nurodymu A. Lahtis nebegalėjo kurti ginklų.

Kad nesusidarytų klaidingas įspūdis, būtina pažymėti, kad šiame straipsnyje paminėta tik dalis projektų, kuriais

užsiėmė šis talentingas žmogus, – iš viso jų būta apie pusšimtį! Jo *Suomi* tapo neatskiriama Suomijos įvaidžio dalimi, o kai kurie ginklai susilaukė populiarumo ir užsienio šalyse – perkami ar gaminami pagal licenciją.

Tiesa, A. Lahčio asmenybės nereiktų vien tik idealizuoti. Minima, kad be konstruktoriaus talento jis turėjo gana nenusėjamą būdą ir dar vieną pomėgį, kuriuo šiaip nesiskundžia ir kiti jo tautiečiai.

Turbūt jau aišku: A. Lahtis nevensė palėbauti, ypač jei pasitaikydavo proga. O kadangi jis dažnokai važinėdavo į komandiruotes, progų netrūkdavo... Kartais tai keldavo vadovybės susirūpinimą. Pasakojama, kad kartą gen. Karlas Rudolfas Valdenas net pasiskundė dėl to pačiam Mannerheimui. Išklaušęs, Karlas Emilis Gustavas tarė: „Tai ne mūsų reikalas: tegu sau geria, svarbu, kad tik dirbtų.“

Istorija pasiekė A. Lahčio ausis, ir vėliau jis didžiudamasis girdavosi, kad esąs vienintelis suomis, turįs oficialų maršalo leidimą gerti...

Suomijos kariuomenė gana gražiai atsilabino su savo iškiliausiu ginklininku: į atsargą jis buvo išleistas paskyrus generolo pensiją. Konstravimo A. Lahtis nemetė, meistraudamas įvairius „taikius“ mechanizmus. ■

Suomijos gynybos pajėgų vadas gen. mjr. Lauri Malmbergas su Aimo Lahti sukurtu ir „*Tikkakoski Oy*“ pagamintu *Suomi* automatu.



IŠ OKUPUOT LAISVAJAM PASAULIUI

SEVERINAS VAITIEKUS



TO KRAŠTO –

III DALIS

II pasaulinio karo metais Lietuva patyrė sovietų okupaciją (1940–1941) ir reokupaciją (1944–1990) bei nacių okupaciją (1941–1944). Pavergtoje šalyje lietuvių rezistencija buvo gyvybiškai suinteresuota palaikyti ryšius su išeivija ir demokratiniais Vakarais, informuoti juos apie tikrąją padėtį krašte bei telkti bendras pasipriešinimo pajėgas kovoje už nepriklausomos Lietuvos valstybės atkūrimą. Dėl okupacijų ir karo sąlygų bendradarbiavimas galėjo būti tik slaptas, teko taikyti įvairias konspiracinės ir žvalgybinės veiklos priemones. Vakarų vyriausybės, jų slaptosios tarnybos ir visuomenės norėjo žinoti, kas vyksta Baltijos šalyse. Šio straipsnio tikslas – atskleisti, kaip lietuvių rezistencija prisidėjo prie demokratiškos Vakarų valstybių atvirųjų šaltinių žvalgybos (angl. *Open Sources Intelligence*, OSINT), dar kitaip vadinamos „baltąja žvalgyba“, pastangų rinkti žinias apie padėtį okupuotoje Lietuvoje.

OSS Stokholmo stotis

1941 m. gruodžio 7 d. Japonijai užpuolus amerikiečių karinę bazę Havajuose (Pearl Harboro uostą), gruodžio 11 d. Vokietija ir Italija paskelbė karą Jungtinėms Amerikos Valstijoms (JAV). Pasiuntinybė Berlyne buvo perkelta į Stokholmą ir sujungta su jau buvusia. Amerikos lietuvių istoriko Augustino Idzelio teigimu, Amerikos pasiuntinybė Švedijoje buvo tapusi „savotišku informacijos rinkimo arba šnipinėjimo centru“. Šve-

dijos neutralumo sąlygomis amerikiečių karinės žvalgybos veiksmai buvo labai apriboti, pagrindinė našta teko Strateginių tarnybų biuro (angl. *Office of Strategic Services*, OSS) stočiai Stokholme, veikusiai JAV ambasados priedangoje. Istoriko ir politologo Thomo Remeikio nuomone, pasiuntinybė tam tikru mastu vykdė OSS funkcijas ir kartu teikė šiai žvalgybos tarnybai informaciją. Per II pasaulinį karą JAV pasiuntinybės Stokholme pagrindinis stebėjimo objektas – Reicho okupuota teritorija, vadinta Ostlandu. Jį sudarė Baltijos šalys (Lietuva, Latvija, Estija) ir Baltarusija.

Latvių istoriko Uldžio Neiburgo žiniomis, 1942 m. OSS būstinėje Vašingtone buvo įkurtas specialus Baltijos valstybių skyrius. 1943 m. iš Stokholmo Algirdas Vokietaitis Lietuvos diplomatinės tarnybos vadovu Jurgiu Šauliui, rezidavusiam Berne, rašė, kad „*interesavimasis Pabalte vis didėja*“ ir kad „*Amerika nuo 1942 m. pradžios turi čia specialų skyrių Pabaltes reikalams*“. Iš A. Vokietaičio laiško nėra aišku, ar tai buvo ta pati institucija, kurią nurodė U. Neiburgas.

Pirmuoju OSS Stokholmo stoties vadovu paskirtas Bruce'as Hopperis, šias pareigas jis ėjo dvejus metus. B. Hopperis buvo I pasaulinio karo lakūnas, žurnalistas, rašytojas, istorikas. Nuo XX a. 3 deš. domėjosi Sovietų Sąjunga (SSRS). Buvo Harvardo universiteto profesorius,

Pirmasis OSS Stokholmo stoties vadovas Bruce'as Hopperis.



vienas geriausių SSRS ekspertų JAV. Jis pasirinktas neatsitiktinai. Vašingtonas norėjo įsitikinti realiomis SSRS galimybėmis ir intencijomis kare. B. Hopperiui taip pat iškeltas uždavinys stebėti ir vertinti sovietų veiksmus Baltijos regione, taip pat organizuoti ir vykdyti žvalgybą Vokietijoje ir jos okupuotuose kraštuose. Oficialios B. Hopperio pareigos – politikos apžvalgininkas JAV pasiuntinybėje Švedijoje. Į Švediją jis buvo atgabentas slapta: Atlanto vandenyną (iš Niujorko į Liverpulį) perplaukė kaip banginius žvejojantį laivo įgulos narys, o paskui iš slapto aerodromo Škotijoje nuskraidintas į Stokholmą. Iš pradžių OSS Stokholmo stotyje dirbo keli darbuotojai, 1945 m. jų skaičius išaugo iki 75. Išaugęs didžiulis amerikiečių žvalgų skaičius akivaizdžiai liudijo išskirtinį Vašingtono dėmesį šiam Europos regionui.

JAV OSS direktoriaus, diplomato pagal profesiją, Williamo Donovano tvirtinimu, šnipinėjimas, slaptos žvalgybinės ar diversinės operacijos užsienyje, parama nacionaliniams pasipriešinimo judėjimams nebuvo didžiausias OSS indėlis, kovojant su Ašies šalimis Europoje ir Azijoje. Svarbiausias OSS nuopelnas – profesionalios OSINT sukūrimas.

Vokietijos pašonėje buvusių neutralių Europos valstybių sostinėse Berne ir Stokholme, kuriose dirbo JAV pasiuntinybės, buvo įkurtos Spaudos skaitymo sekcijos (angl. *Press Reading Section*, PRS), kurios rinko žinias iš Vokietijoje ir jos okupuotų kraštų periodikos, antinacinio pogrindžio leidinių. 1942–1944 m. JAV pasiuntinybės Stokholme pranešimų apie padėtį Lietuvoje analizė rodo, kad amerikiečiai disponavo Lietuvoje leistais ar platintais laikraščiais vokiečių kalba, taip pat gaudavo lietuviškos spaudos. PRS darbuotojai atrinkdavo žvalgybinio požiūriu reikšmingas spaudos publikacijas ir jas išversdavo į anglų kalbą. Vertingiausia medžiaga, svarbiausi dokumentai (originalai kartu su vertimais) buvo siunčiami į Vašingtoną telegramomis, skubiais diplomatiniais pranešimais (depešomis), diplomatinėmis siuntomis.

Ne vėliau kaip 1942 m. rugpjūtį JAV

atstovybėje Stokholme buvo įkurtas padalinys – Specialiųjų pranešimų sekcija (angl. *American Legation's in Stockholm Special Reporting Section*, SRS). Jo darbuotojai rengė surinktos informacijos ir dokumentų komentarus, informacines ir analitines pažymas, kurios su JAV pasiuntinio Herschelo Vespasiano Johnsono arba pasiuntinybės reikalų patikėtinio (*charge d'Affairs*) Winthropo Stephensonso Greeno lydraščiu ir vardu kaip depešos buvo siunčiamos JAV valstybės sekretoriui Cordellui Hullui. Šitaip Švedijos sostinėje buvo ne tik renkamos žinios apie Baltijos valstybes, bet ir vykdomas sukauptos informacijos žvalgybinis vertinimas. SRS dirbo asmenys, vertę iš užsienio kalbų (taip pat ir iš lietuvių) į anglų gautus dokumentus, spaudos publikacijas, žmonių parodymus ir liudijimus.

1943 m. vasario 4 d. depešą valstybės sekretoriui pasirašė Harry'is Edwinas Carlsonas, nurodydamas savo pareigas kaip pasiuntinybės pirmasis sekretorius ir kaip SRS vadovas (angl. *Head of Press Reading Section*). 2013 m. latvių istorikas U. Neiburgas, nenurodydamas šaltinių, rašė, kad H. E. Carlsonas buvo ir pasiuntinybės Specialiųjų pranešimų skyriaus (angl. *Special Reporting Section*) vadovas. 1999 m. kolega iš Estijos Indrekas Jūrjo, vėlgi nenurodydamas šaltinių, teigė, kad 1944 m. į Stokholmą nuvykęs estų rezistencijos veikėjas T. Hellatas, siekdamas užmegzti ryšius su demokratinėmis Vakarų žvalgybomis, be kitų, susitiko su JAV ambasados sekretoriumi H. E. Carlsonu, kuris „vadovavo JAV žvalgybos tarnyboms Švedijoje“ (angl. „*was in command of the American secret services in Sweden*“). Kaip rašyta, Stokholmo OSS stoties vadovu 1942–1943 m. buvo B. Hopperis, o nuo 1944 m. rugpjūčio – Ty Wilho Tikandery'is. Galimai esto I. Jūrjo žinios dėl H. E. Carlsono aukštų žvalgybininko pareigų yra visiškai teisingos, tačiau kai kurie kiti istoriniai šaltiniai nurodo, jog JAV pasiuntinybėje dirbo dar vienas asmuo tokia pat pavarde ir atkreipia dėmesį, kad būtent jis galėjo būti šios OSS stoties vadovu. Taigi intriga dėl to fakto lieka.

Mums svarbu pažymėti, kad pasiuntinybės pirmasis sekretorius asmeniškai bendravo su lietuviais Švedijoje: lietuvių diplomatais Vytautu Jonu Gyliu ir Vladu Žilinsku, rašytoju Ignu Jurkūnu-Šeiniumi ir 1943 m. vasarą slapta per Baltijos jūrą į Stokholmą atvykusiu lietuvių pasipriešinimo judėjimo pasiuntiniu ir atstovu A. Vokietaičiu.

Apskritai, H. E. Carlsono pažintis ir ryšiai tiek su Lietuva, tiek su kitomis Baltijos šalimis buvo ilgalaikiai: 1924 m. kovą–1926 m. birželį jis dirbo JAV konsulu Lietuvoje. Baigęs konsulo kadenciją Kaune H. E. Carlsonas buvo nukreiptas tęsti tarnybą Taline. 1926–1937 m. jis buvo JAV konsulas, pirmasis sekretorius ir galiausiai JAV reikalų patikėtinis. Baigęs misiją Taline H. E. Carlsonas kaip konsulas dirbo Londone ir Vienoje. 1941 m. jis buvo pasiūstas į Stokholmą, kur ėjo JAV generalinio konsulo Švedijoje pareigas. 1942 m. gruodį oficialios H. E. Carlsono pareigos – pasiuntinybės pirmasis sekretorius.

JAV pasiuntinybės depešų apie padėtį Lietuvoje ir Baltijos valstybėse Vašingtonui analizė rodo, kad H. E. Carlsonas buvo atsakingas už spaudos ir dokumentų iš Vokietijos ir jos okupuotų kraštų gavimą; asmenų, turinčių norimos informacijos ar galinčių priėti prie jos, paiešką. Jis palaikė asmeninius ryšius su informacijos šaltiniais, galėjo vykdyti asmenų, atvykusių iš užsienio į Švediją, apklausą. JAV pasiuntinybės Švedijoje diplomatinę korespondenciją su Valstybės departamentu Vašingtone tyrinėjusio JAV ir Lietuvos istoriko, politologo T. Remeikio vertinimu, H. E. Carlsonas veikiausiai yra parašęs ir kai kurias JAV pasiuntinybės depešas, taip pat pateikdavo komentarus kitų autorių pažymoms ar siunčiamiems į Vašingtoną dokumentams apie padėtį Lietuvoje.

Jonas Mažonis

1943 m. iš Stokholmo A. Vokietaitis Lietuvos diplomatinės tarnybos vadovui Jurgiui Šauliui pranešė, kad JAV pasiuntinybės „*specialiame skyriuje Pabaltės reikalams <...> dirba <...>*

lietuvis Mažionis“. 1944 m. gegužės 31 d. Kauno gestapo pranešime Berlynui nurodyta, kad Stokholme A. Volkietaitis „buvo glaudžiuose ryšiuose su JAV pasiuntinybės sekretoriumi Mažoniu (lietuvių kilmės), referentu Pabaltijo reikalams“. Vakarų šaltiniuose jis žinomas kaip Johnas Francis Mazionis.

Tikroji pavardė – Jonas Mažonis. Jis 1907 m. gimė Londone, lietuvių emigrantų šeimoje. 1920 m. su tėvais grįžo į Lietuvą. Jo sesuo Ona Mažonaitė mokėjo anglų kalbą ir veikiausiai kurį laiką dirbo Lietuvos kariuomenės Generalinio štabo Žvalgybos skyriuje valdininke. Jonas baigė Kauno privačią dr. J. Tumėno mokyklą („nevaldžios brandos

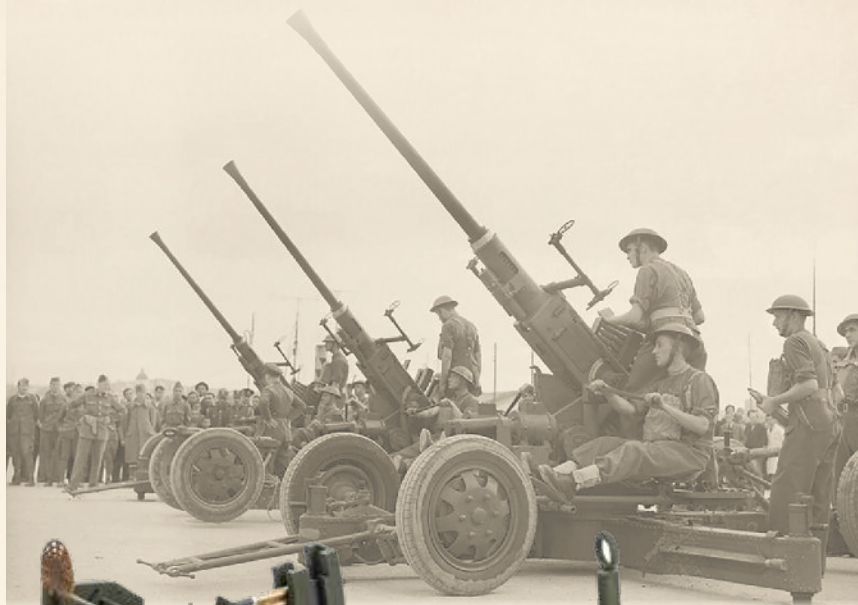

Priešlėktuvinis
40 mm pabūklas
Bofors

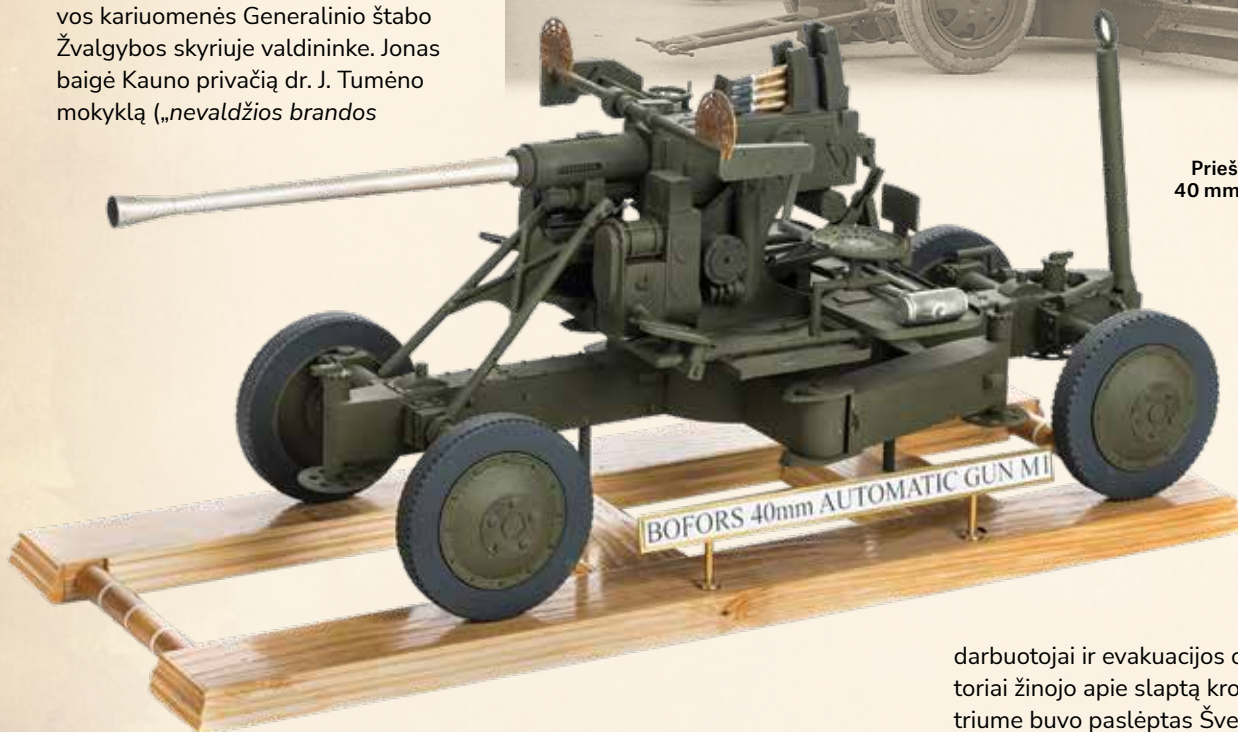

kursus“) su sustiprintu užsienio kalbų mokymu. Studijavo Kauno Vytauto Didžiojo universiteto Teisės fakulteto Ekonomikos skyriuje.

1924 m. balandį pradėjo dirbti pasiuntiniu neseniai atsidariusiame JAV konsulate. Konsulas Robertas W. Heingartneris, dirbęs Lietuvoje 1926–1927 m., savo dienoraštyje J. Mažonį prisiminė kaip tarnautoją, kuriam teko atlikti pačius įvairiausius pavedimus: prižiūrėti konsulo šunį, paimiti ir išsiųsti diplomatinį paštą, dirbti naktimis ir sekmadieniais. J. Mažonis nesibodėjo jokio darbo ir pamažu nusipelnė pagarbos bei aukštesnių pareigų, buvo paaukštintas į klerkus.

Po 1940 m. sovietų okupacijos J. Mažonis pasireiškė kaip svarbus pasiuntinybės darbuotojas. Jam teko organizuoti 102 JAV piliečių evakuaciją iš Lietuvos į Petsamo jūrų uostą Suomijoje. Be atvykėlių iš Lietuvos, Petsame buvo sutelkti per 700 JAV piliečių su šeimomis iš Latvijos, Estijos, Suomijos, Danijos, Norvegijos, Nyderlandų ir Vokietijos. Kartu su jais į Petsamą atsiųstu laivu reikėjo evakuoti dalį JAV diplomatų korpuso, pabėgėlių. Pasak B. Guflerio, vykdamt evakuaciją, J. Mažonis ne pagal amžių pasirodė kaip šaltakraujis, drąsus ir sumanus žmogus.

Tik keli Valstybės departamento

darbuotojai ir evakuacijos organizatoriai žinojo apie slaptą krovinį. Laivo triume buvo paslėptas Švedijoje pagamintas priešlėktuvinis 40 mm pabūklas Bofors. Atgabenus į JAV, šalies karo pramonė atvežtą ginklą replikavo ir pradėjo masinę jo gamybą. Jau 1942 m. jis buvo sumontuotas JAV kariniuose laivuose. Šie zenitiniai pabūklai labai sustiprino karinio laivyno pajėgumus ir saugumą.

Po Petsamo evakuacijos J. Mažonis grįžo į Lietuvą. Jis turėjo Lietuvos ir Jungtinės Karalystės (JK) pilietybę, nors dirbo JAV pasiuntinybėje Lietuvoje. Suomų istoriko Jonathano H. L'Hommedieu žiniomis, į Švediją J. Mažonis pabėgo amerikiečių diplomatų padedamas, kai okupavus Lietuvą SSRS uždarė užsienio pasiuntinybes Lietuvoje. Amerikiečio Mallory Needlemano teigimu, 1940 m.

rugpjūčio pabaigoje į Kauną uždaryti pasiuntinybės atvyko JAV ambasadorius Maskvoje Charlesas E. Bohlenas. Kartu su juo išvažiavo ir J. Mažonis. Galimai prie jo išvykimo prisidėjo ir Japonijos konsulas Kaune. Sugiharos namų sudarytame išgelbėtų žydų sąrašė įrašyta, kad 1940 m. rugpjūčio 2 d. tranzitinė visa buvo išduota JK piliečiui J. Mazioniui. Žinoma, kad asmenys su tokia tranzitine visa iš pradžių keliavo į Maskvą, o iš jos po tam tikros pertraukos į Tolimuosius Rytus.

Maskvoje J. Mažonis dirbo JAV konsulato Pasų ir pilietybės skyriuje. Po Lietuvos aneksijos J. Mažonio seserys, kaip JK pilietės, emigravo į Australiją, tačiau sovietų režimas neleido išvykti į užsienį jo tėvams. Sūnus norėjo aplankyti Kaune likusius senus ir sergančius tėvus. Po kelių amerikiečių konsulo E. Allano Lightnerio jaunesniojo notų SSRS Užsienio reikalų ministerijai 1941 m. kovą J. Mažoniui leista nuvykti į Lietuvą. Savo pavaldinio vizitu į okupuotą kraštą buvo suinteresuoti ir amerikiečių diplomatai, nes Valstybės departamentas neturėjo tikslų žinių apie padėtį sovietinėje Lietuvoje. Kaip rašė J. Mažonio biografijos tyrėjas, JAV jūrų pėstininkų universiteto (angl. *Marine Corps University*) istorikas Malory Needlemanas, kelionė pas tėvus buvo ir puiki priedanga atlikti žvalgybinę informacijos rinkimo misiją. Nors Lietuvoje J. Mažonį atidžiai stebėjo ir sekė NKGB, jis vis dėlto sugebėjo įvykdyti užduotį. Grįžęs į Maskvą jis kovo 22 d. parengė pranešimą „Lietuva 1941 m. kovo mėnesį“. Neatidėliojant ši pažyma buvo išsiųsta į Valstybės sekretoriaus biurą. Pasiuntinybės Maskvoje ministras patarėjas Walteris C. Thurstonas vėliau pranešė J. Mažoniui apie Vašingtone labai aukštai (angl. *appreciated highly*) pateiktą informaciją, nes iki tol nei Valstybės departamentas, nei jokia kita JAV vyriausybės įstaiga nebuvo pateikę operatyvių žinių ar atlikę panašią žinių rinkimo operaciją Lietuvoje.

Istorikas Alfreadas Erichas Sennas J. Mažonio raportą įvertino kaip „unikalų dokumentą apie Lietuvą pirmosios sovietų režimo žiemos pabaigoje“. Latvių kilmės Toronto istoriko Modriso Eksteino nuomone, tai

buvo „ypatingai įžvalgus pranešimas“. Faktiškai tai buvo žvalgybinė pažyma apie ekonominę, karinę ir politinę padėtį Lietuvos SSR. A. E. Senno žodžiais, tie Amerikos diplomatai, kurie perskaitė J. Mažonio pranešimą, „turėjo būti gerai pasirengę būsimų sukrečiančių įvykių sekai“: 1941 m. birželio trėmimams, Vokietijos karui su SSRS, Lietuvos žydų persekiojimui, Birželio sukilimui, Laikinosios Lietuvos Vyriausybės suformavimui.

1941 m. vasaros pradžioje J. Mažonis baigė darbą Maskvoje. Birželio 19 d. jis su kitais dviem pasiuntinybės darbuotojais išvyko atostogų į Stokholmą. Birželio 22 d. prasidėjus Vokietijos ir SSRS karui, J. Mažonis liko Švedijos sostinėje ir tęsė tarnybą JAV pasiuntinybėje. Stokholme jis palaikė ryšį su mieste ir Švedijoje gyvenusiais lietuviais. V. Žilinsko tvirtinimu, J. Mažonis ypač daug padėjo versdamas iš lietuvių į anglų kalbą iš okupuotos Lietuvos į Stokholmą atvežtus Vyriausiojo Lietuvos išlaisvinimo komiteto (VLIK) ir Lietuvos laisvės kovos sąjūdžio (LLKS) dokumentus.

Lietuvių rezistencijos ryšiai su amerikiečiais Stokholme

1945 m. gruodį SSRS NKGB, remdamasi savo Pirmosios valdybos (užsienio žvalgyba) medžiaga, Kremlui paruošė pažymą „Apie Pabaltijo emigraciją Švedijoje“. NKGB rezidentūros Stokholme duomenimis, per karą amerikiečiai ypač domėjosi Pabaltijo emigracijos Švedijoje veikla, panaudodami išėivius tirti padėtį savo tėvynėse. „Prie JAV misijos (pasiuntinybės) Stokholme buvo akredituotas specialus atašė, JAV prezidento F. Roosevelto asmeninis atstovas, užsiėmęs Pabaltijo klausimais. Iki 1943 m. šias pareigas užėmė amerikiečių žvalgas Chonijeris (Хоньер), po to jį pakeitė Tikanderis“, – rašoma dokumente. Veikiausiai sovietų šnipai nežinojo tikslios B. Hopperio pavardės ir įvardijo jį kaip Chonerį. Iš vakariečių šaltinių žinoma, kad Ty Wilho Tikandery OSS Stokholmo stoties viršininku buvo 1944 m. rugpjūtį–rugsėjį, o spalį jį pakeitė Tayloras Cole'as.



Vytautas Jonas Gylys – Lietuvos įgaliotasis ministras ir nepaprastasis pasiuntinys Švedijoje, Danijoje ir Norvegijoje.

Ko gero, sovietų žvalgyba labai sureikšmino B. Hopperio statusą JAV prezidento atžvilgiu ir susiaurino OSS Stokholmo stoties viršininko veiklos sferą, nes ji nesiribojo Baltijos šalimis.

Pažymoje nurodyta, kad prie JAV pasiuntinybės Stokholme veikė speciali baltų emigrantų grupė, kuri užsiėmė informacijos apie Baltijos valstybes rinkimu JAV vyriausybei. Grupę sudarė penki Pabaltijo emigrantai. Jai vadovavo buvusios Latvijos pasiuntinybės Švedijoje sekretorius V. Krelbergas.

Kremlius taip pat buvo informuotas, kad pasiuntinybėje Stokholme buvo įrengta Baltijos šalių radijo transliacijų pasiklausymo stotis.

Mums nėra tiksliai žinoma, kada JAV pasiuntinybė Stokholme užmezgė ryšius su lietuvių rezistencijos atstovais Švedijoje. Iš Kazio Škirpos atsiminimų matyti, kad 1941 m. rugpjūtį Berlyne į jį kreipėsi Reicho sostinėje rezidavęs buvęs JAV laikinasis reikalų patikėtinis Kaune B. Gufleris, kuris teiravosi žinių apie padėtį vokiečių okupuotoje Lietuvoje. 1941 m. rugpjūčio 9 d. Edvardas Turauskas iš Berno rašė į Stokholmą buvusiam Lietuvos pasiuntiniui Šve-

dijoje Vytautui Jonui Gyliui: „*Tamstos pranešimai amerikiečiams įdomu: vardai, pavardės, kronika.*“ Šis laiškas rodo, kad Šveicarijoje gyvenę Lietuvos diplomatai jau teikė jiems žinomą informaciją amerikiečiams, tačiau pastarųjų kolegos Švedijoje neturėjo tiesioginių kontaktų su Stokholmo lietuviais diplomatais. Atkreiptinas dėmesys, kad E. Turausko laiške minimi pranešimai buvo žinios, gautos klausantis Kauno ir Vilniaus radiją, kurių laidos buvo girdimos Stokholme.

Atrodo, kad lietuvių ir amerikiečių konkretus bendradarbiavimas Stokholme prasidėjo 1941 m. pabaigoje. 1942 m. sausio 8 d. pasiuntinybė Stokholme valstybės sekretoriui išsiuntė informacinių žinių rinkinį „Lietuvių spaudos biuletenis“, kurį 1941 m. gruodžio 30 d. parengė Lietuvos pasiuntinybė Berne. Biuletenį į anglų kalbą išvertė V. J. Gylys. Jis taip pat išvertė vasario ir kovo JAV pasiuntinybės į Vašingtoną išsiųstus „Lietuvių spaudos biuletenius“, gautus iš Berno. Pasiuntinybės vadovų lydraščiuose, pridėtuose siunčiamų „Lietuvių spaudos biuletenių“ vertimų V. J. Gylys apibūdintas kaip „*lietuvių*

šaltinis Stokholme“.

Lietuvos pasiuntinys V. J. Gylys nebuvo tik vertėjas, bet ir tarpininkas tarp lietuvių rezistencijos ir amerikiečių diplomatų. Jis taip pat rengė gautų iš Lietuvos žinių komentarus, pats rašė pažymas. Amerikiečiai tarėsi su V. J. Gyliu dėl informacijos šaltinių patikimumo. Be to, kaip Lietuvos valstybės atstovas V. J. Gylys JAV, JK ir kitų šalių pasiuntinybėms perduodavo lietuvių pagrindžio organizacijų pareiškimus Vakarų vyriausybėms.

Buvęs Lietuvos pasiuntinybės Stokholme sekretorius Vladas Žilinskas labiau atliko organizacines technines funkcijas, nors retkarčiais ir pats rašė pažymas. JAV pasiuntinybės depesose V. Žilinskas bene pirmą kartą įvardytas 1942 m. lapkritį kaip pirmosios didžiosios dokumentų iš Lietuvos siuntos gavėjas. Vėliau jo pavardė siejama su A. Valiukėnu. 1943 m. vasarą LLKS ir VLIK pavykus užmegzti tiesioginį ryšį su Švedija, V. Žilinsko bendradarbiavimas su amerikiečiais suintensyvėjo. Dar labiau jį pagyvino pabėgėlių iš Baltijos šalių srautas į Skandinaviją. 1944 m. vasarą ir rudenį V. Žilinskas kartu su kitais Stokholmo lietuviais palaikė ryšius su atvykėliais, o iš jų gautą informaciją perteikdavo ir amerikiečiams.

Per karą Švedijos sostinėje gyveno Lietuvos ambasadoriaus Didžiojoje Britanijoje K. Balučio dukra Ada Balutytė-Rozenblatienė su vyru Viktoru, uošviais ir motina. Rozenblatai į Stokholmą atvyko 1940 m. rugsėjį. Pasak V. Žilinsko, „*gimusi JAV, A. Balutytė-Rozenblatienė gavo tarnybą gimimo krašto pasiuntinybėje*“. Jis nenurodė, ką ji darė amerikiečių ambasadoje, bet pažymėjo aktyvią jos paramą vietos lietuviams ir lietuvių pasipriešinimo judėjimui. V. Žilinskas rašė: „*Labai greitai V. ir A. Rozenblatų namai virto Stokholmo lietuvių socialiniu centru, <...> įvairių politinių pasitarimų vieta. A. Balutytė sėdėdavo nesuskaitomas naktis prie mašinėlės, sudarydama iš padrikų rankraščių pranešimus bei raportus, siunčiamus į Vakarus ir į Lietuvą. Niekui kitu nepakeičiamu gabumu, paslapčių išlaikymu ir kalbų mokėjimu, A. Balutytė noriai ir ištikimai, daugelį naktių*

Vytauto Jono Gyliaus 1940 08 01 telegrama LSSR užsienio reikalų ministerijai, kurioje išreiškiamas viešas protestas prieš rinkimus į Liaudies seimą.

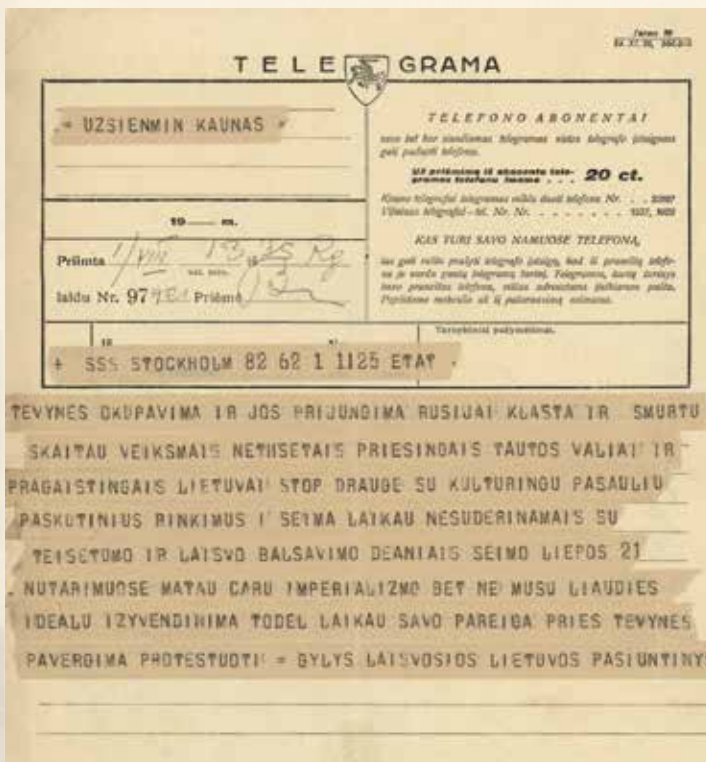

nemiegodama, talkininkavo rezistencinei Lietuvos atstovybei Stokholme.“ Iš tokio veiklos apibūdinimo galima daryti išvadą, kad A. Balutyte-Rozenblatienė buvo susijusi su slaptos informacijos gavimu, įvertinimu, parengimu ir jos (tam tikrų žvalgybinių produktų pavidalu) pateikimu atitinkamiems tokios informacijos užsakovams ir vartotojams (adresatams).

1942 m. rudenį JAV pasiuntinybėje Stokholme pradėtas užsienio radijo stočių laidų stebėjimas (monitoringas). Techninė įranga buvo amerikiečių, o monitoringą vykdė patys baltai. 1945 m. gruodį SSRS NKGB pažymoje „Apie Pabaltijo emigraciją Švedijoje“ rašoma, kad „JAV lietuvių centro sutikimu Žilinskas stojo dirbti į JAV žvalgybą, kur vadovavo Pabaltijo radijo stočių pasiklausymo skyriui“. NKGB iškraipė V. Žilinsko pavardę, taip pat neįvardijo, kas buvo tas „JAV lietuvių centras“ iš kur sovietų šnipai žinojo apie V. Žilinsko darbą amerikiečių žvalgybai. 2003 m. žurnale „Metai“ paskelbtuose atsiminimuose V. Žilinskas neminėjo jokių savo ryšių su amerikiečių žvalgyba. Pasak jo, buvęs Lietuvos pasiuntinys Švedijoje V. J. Gylis „turėjo <...> JAV pasiuntinybės gerai apmokamą „darbelį“ – sekti svetimais radijo stotis ir raportuoti apie jų transliacijas“.

Apskritai, lietuviai buvo pirmieviai radijo monitoringo srityje. Dar pačioje Vokietijos ir SSRS karo pradžioje, 1941 m. liepos 3 d., E. Turauskas pasiuntė telegramą V. J. Gyliui, prašydamas sekti Lietuvos radijo programas: „Jei girdi Kauną, Vilnių – telegrafuok svarbiausius dalykus, ateityje ir santrauką už pereiną laiką siųsk.“ Rugpjūčio 9 d. E. Turauskas V. J. Gyliui rašė: „Klausant radijo žinių iš Kauno, prašyčiau susižymėti ir atrodytų mažus dalykėlius; kroniką, banališkus parėdymus ir t. t. <...> Jei, pvz., Tamsta girdi skaitant ar reziuumuojant straipsnį iš laikraščių, tai, mums būtų labai svarbu gauti galimai platesnį to str. atpasakojimą.“ Dar po mėnesio, rugsėjo 5 d. E. Turauskas ragino „radijo sekimą tęsti tol, kol nepranešime, kad tatai mums nebereikalinga“.

Kaip rodo JAV pasiuntinybės depešos valstybės sekretoriui, Lietuvos

radijo pasiklausymo būdu gautų žinių pagrindu buvo rengiamos reguliarios mėnesinės radijo transliacijų apžvalgos arba turima medžiaga panaudojama kaip šaltinis kitiems informaciniais pranešimams rengti. 1942 m. gruodžio 3 d. į Vašingtoną buvo išsiųsta depeša „1942 m. lapkričio mėnesio Lietuvos radijo laidų apžvalga“. Tai, regis, buvo pirmasis JAV pasiuntinybės pranešimas, parengtas okupuotos Lietuvos radijo monitoringo pagrindu.

Jau 1942 m. gruodį amerikiečiai padarė išvadą, kad vokiečiai griežtina radijo cenzūrą, kad keičiasi laidų turinys ir kad akivaizdžiai mažėja Lietuvos radijo laidų informacinė vertė, nes propaganda vis labiau išstumia žinias apie realias gyvenimo sąlygas. Nepaisant mažėjančio informatyvumo, radijo transliacijų monitoringas buvo tęsiamas, nes, JAV pasiuntinybės nuomone, okupuotos Lietuvos radijo monitoringas buvo svarbus, stebint ir analizuojant vokiškosios propagandos kryptis, tendencijas. Okupuotos Lietuvos radijo stočių (Kauno ir Vilniaus) laidų vokiečių ir lietuvių kalba monitoringas buvo vykdomas iki 1944 m. vasaros. Analitikai ne tik reguliariai pateikdavo Lietuvos radijo programų apžvalgas, bet ir jas lygindavo su ankstesnėmis. Tai leido pastebėti ir įvertinti vokiečių kontroliuojamų radijo stočių Rytų ir Vidurio Europoje vykdomos propagandos pokyčius, prisidėjo prie amerikiečių informacinio karo su nacių režimu organizavimo gerinimo.

Okupuotos Lietuvos radijo stočių laidų monitoringas buvo tik papildoma ir pagalbinė informacijos apie Lietuvą rinkimo priemonė. Lietuvių pogrindžiui ir Lietuvos diplomatinei tarnybai sukūrus informacijos gavimo ir persiuntimo kelius iš okupuoto krašto į užsienį, jau 1942 m. rudenį atsirado galimybė teikti ne tik atskirus dokumentus, bet ir jų siuntas. Pavyzdžiui, 1942 m. spalį JAV pasiuntinybei Stokholme buvo perduota apie penkiasdešimt vienetų įvairių dokumentų, spaudinių, informacinių ir analitinių pažymų. Visa ši medžiaga buvo nukopijuota ir išsiųsta į Vašingtoną. Savo ruožtu pasiuntinybės Stokholme analitikai gautos iš Lietuvos medžiagos pagrindu rengė

informacines analitines pažymas. Vien tik 1942 m. lapkritį–1943 m. vasarį Valstybės departamentui išsiųsti penki pranešimai apie okupuotos Lietuvos ūkį, finansus, vokiečių kolonizavimo politiką, pasyvią lietuvių rezistenciją.

1943 m. liepą VLIK ir LLKS atstovas A. Vokietaitis į Stokholmą, be dokumentų, atvežė ir pogrindinės spaudos. Nieko nelaukdami amerikiečiai padarė mikrofilmus, kurie, kaip „*pirmoji slaptų lietuviškų laikraščių siunta*“ diplomatinio paštu buvo išgabenti į Vašingtoną. 1944 m. vasarį A. Vokietaičio iš Lietuvos per Latviją, Estiją ir Suomiją į Švediją atvežta informacinė medžiaga, V. Žilinsko žodžiais, sudarė „*aukštą krūvą paskutinių rezistencinės veiklos dokumentų: pogrindžio laikraščių, pranešimų <...>*“. A. Vokietaičio žiniomis, 1943–1944 m. iš Stokholmo į Vašingtoną buvo persiūsti slapti lietuvių rezistencijos leidiniai „Laisvės kovotojas“, „Apžvalga“, „Laisvas žodis“, „Kovojantis lietuvis“, „Frontas“ – iš viso 82 numerių kopijos. Vėliau visa tai buvo perduota JAV Kongreso bibliotekai. Po karo šį rinkinį papildžius trūkstamais laikraščių numeriais, vienoje svarbiausių JAV bibliotekų buvo suformuota lietuvių pogrindžio spaudos kolekcija.

Pažymėtina, kad 1942 m. pavasarį lietuvių rezistencijai ir JAV pasiuntinybei Stokholme pavyko taip organizuoti bendrą darbą, kad nuo vasaros pradžios amerikiečiai jau buvo pajėgūs Vašingtonui teikti mėnesines pažymas, pavadintas „Sąlygos Lietuvoje“. Pirmoji pažyma „Sąlygos Lietuvoje 1942 m. gegužės mėnesį“ buvo parengta birželio 8 dieną. Be šių mėnesinių pažymų, valstybės sekretoriui buvo siunčiami pranešimai tam tikromis temomis. Absoliuti dauguma Stokholmo pasiuntinybės depešų apie padėtį Lietuvoje iš tikrųjų buvo pažymų ar dokumentų, gautų iš Lietuvos, originalai arba santraukos, išverstos į anglų kalbą. Kiekvieną depešą sudarė lydraštis ir pažymos tekstas su pasiuntinybės komentarais. Depešas pasirašydavo pasiuntinys H. V. Johnsonas arba reikalų patikėtinis W. Greenas.

„<...> nuostabi pirminė medžiaga“ (*remarkable source material*), „informacija dėl jos autentiškumo



Lietuvos pogrindžio atstovas Švedijoje Algirdas Vokietaitis.

kelia neeilinį susidomėjimą“, „žinios, neabejotinai, yra iš pirmųjų šaltinių“, „pati šviežiausia prieinama informacija“, „tarp pateiktų dokumentų yra visa eilė įdomių pareiškimų ir vertinimų“, – nuo 1942 m. gruodžio tokių pastabų ir nurodų apstu JAV pasiuntinybės Stokholme depešų Vašingtonui lydraščiuose ir komentaruose. Amerikiečiai ne tik vertino, bet ir siekė sužinoti originalių pažymų apie Lietuvą autorius, autentiškų žinių iš Lietuvos gavėjus ir teikėjus. To paklaustas V. J. Gylys nežinojo arba slėpė informacijos iš Lietuvos teikėjus ir autorius. Iš pradžių jis sakė, kad žinios gautos iš Berno arba Berlyno. Vėliau jau nurodoma, kad Stokholmą dokumentai ir pranešimai pasiekė per Berlyne gyvenantį lietuvių, gerai žinantį padėtį okupuotame krašte. Tik 1943 m. lapkričio 29 d. depešos lydraštyje parašyta, kad buvusiam Lietuvos pasiuntinybės sekretoriui V. Žilinskui dokumentus atsiuntė Berlyne gyvenantis „misteris Antanas Valiukenas, apie kurį jokia informacija yra neprieinama, bet jis tikriausiai veikia Berlyne kaip duomenų, gautų iš Lietuvos, platintojas (distributor)“. Sprendžiant iš T. Reimeikio dokumentų rinkinio, atrodo, kad A. Valiukėnas, bendraudamas su bendražygiais Švedijoje, turėjo Jurgio

Uosio slapyvardį ir sugebėjo išlikti amerikiečiams beveik nepažįstamas iki Lietuvos reokupacijos.

Lietuvių pogrindžio pateikti dokumentai, pranešimai, apžvalgos, pažymos ne tik daugiau ar mažiau patenkino amerikiečių žvalgybinės informacijos poreikius, bet ir leido atskleisti lietuvių tautos ir visuomenės nuostatas bei intencijas rudųjų ir raudonųjų okupantų atžvilgiu. Pavyzdžiui, 1943 m. gegužės 18 d. depešoje buvo pateiktas keturių lietuvių generalinių tarėjų memorandumas vokiečių generaliniam komisarui Kaune. Išdėsčius argumentus dėl Lietuvos valstybės XX a. statuso, Stokholmo pasiuntinybės depešoje Vašingtonui rašoma: „<...> nėra jokių priešasčių Lietuvą laikyti Sovietų Sąjungos dalimi. <...> Vokietija neįgijo jokių suverenių teisių per tą faktą, kad okupavo <...>.“

1941–1945 m. per Švediją JAV vyriausybę pasiekė visi svarbiausi lietuvių pasipriešinimo judėjimo dokumentai: pareiškimai, deklaracijos, kuriuos priėmė Lietuvos laikinoji vyriausybė, VLIK, šalies politinės partijos, antinacinės ir antisovietinės rezistencijos organizacijos (LLKS, Lietuvių frontas). Aktyvi ir bekompromisė lietuvių pogrindžio, išėivijos, Lietuvos diplomati-

nės tarnybos pozicija, bendradarbiavimas su demokratinėmis Vakarų valstybių institucijomis, be abejo, dėjo pagrin-dus būsimiems ryšiams po karo.

Būtina pažymėti, kad teikdami informaciją iš okupuoto krašto, lietuviai nenutylėjo skaudžiausių ir juodžiausių naujausios istorijos įvykių ir puslapių, tokių kaip Holokaustas. Jau pirmajame (1941 m. rugpjūčio 8 d.) A. Valiukėno pranešime, parengtame ką tik grįžus iš kelionės į Lietuvą, papasakota apie žydų getų steigimą. 1942 m. gruodžio pradžioje Ignas Jurkūnas-Šeinius, remdamasis prieš mėnesį gautu laišku iš Berlyne gyvenusio lietuvių, JAV pasiuntinybės darbuotojui H. E. Carlsonui pranešė, kad vokiečiai delsia skelbti gegužės mėnesį organizuoto gyventojų surašymo duomenis, nes per jį paaiškėtų, kad Vilniuje nebeliko žydų. Tų pačių metų spalį JAV pasiuntinybei Stokholme V. J. Gylys perdavė pluoštą dokumentų, memorandumų, pažymų. Tarp jų buvo A. Valiukėno pranešimas „Padėtis Lietuvoje 1941 m. gruodžio–1942 m. kovo mėnesiais“. Apibendrinta informacija apie Holokausto aukas Lietuvoje pateikta 3.1 dalyje „Žydų naikinimas“. 1942 m. gruodžio 19 d. JAV pasiuntinybė Stokholme Vašingtonui išsiuntė SRS parengtą pranešimą „Kaip vokiečiai kolonizuoja Lietuvą“ (depeša Nr. 1244). Jos lydraštyje ambasadorius H. V. Johnsonas valstybės sekretoriui C. Hullui pranešė, kad, be kitų svarbių ir autentiškų dokumentų, lietuviai perdavė 1942 m. pradžios (kitose depešose rašoma – 1942 m. vidurio) LAF memorandumą, kuriame teigiama, kad vokiečių tikslas – sunaikinti žydus, persekioti lietuvių intelektualus ir kolonizuoti Lietuvą. Depešos Nr. 1244 penktasis skirsnis „Žydų naikinimas“ yra sutrumpintas antrojo A. Valiukėno pranešimo 3.1 dalies vertimas.

Depešą Nr. 1244 („Kaip vokiečiai kolonizuoja Lietuvą“) taip pat gavo britai. Iš jos sužinota apie Holokaustą. Iki tol britų žinios apie nacių vykdomą žydų persekiojimą ir žudynes buvusioje SSRS teritorijoje buvo atsitiktinės. Apie tikrąjį Lietuvos žydų likimą JK užsienio reikalų ministerija (URM; angl. *Foreign Office*, FO) sužinojo tik



Pagrindiniai Vilniaus geto vartai.

iš JAV pasiuntinybės Stokholme gavę depešą Nr. 1244 ir minėtąjį 1942 m. LAF memorandumą.

Pasaulyje plačiai žinomi antinacinio lenkų pogrindžio veiksmai ir nuopelnai, atskleidžiant tiesą apie Holokaustą Rytų Europoje. 1942 m. Janas Karskis (tikroji pavardė Janas Romualdas Koziulewskis, slapyvardis *Witoldas (Vytautas)*), įkalbėtas žydų pogrindžio vadovų, slapta įsibrovė į Varšuvos getą, o vėliau kartu su jų pagalba parengė atitinkamą pranešimą. Lapkritį jis kaip lenkų pogrindžio kurjeris per Gibraltarą, padedamas britų žvalgybos tarnybų, buvo atskraidintas į Londoną, kur Lenkijos emigracinei vyriausybei perdavė pranešimą apie žydų padėtį vokiečių okupuotame krašte. Išverstas į anglų kalbą dokumentas buvo perduotas amerikiečiams ir britams. J. Karskis asmeniškai susitiko su A. Idenu, o 1943 m. vasarą buvo priimtas JAV prezidento Franklino Delano Roosevelto, atskirai kalbėjosi su C. Hullu ir W. Donovanu. 1943 m. gruodį į Vakarus atvykęs kitas lenkų pogrindžio kurjeris Janas Nowakas-Jeziorańskis pranešė, kad

naciai likvidavo Varšuvos žydų getą ir šalyje yra nužudyta per 3 milijonus žydų. J. Karskio ir J. Nowako-Jeziorańskio misijos rodo, kad ne tik lenkai, bet ir lietuviai panašiu chronologiškai laiku informavo Atlanto chartijos valstybes. Turint omenyje, kad A. Valiukėno pranešimai iš Berlyno buvo siunčiami vokiečių kalba ir per švedus, manytina, kad bent jau Švedijos žvalgybos tarnybos ir URM taip pat žinojo apie holokaustą Lietuvoje.

Atrodo, kad lenkų ir lietuvių pateiktos informacijos apie Holokaustą jų kraštuose likimas buvo panašus. Prieš keletą metų JK ir Lenkijos vyriausybės paskelbus kai kuriuos II pasaulinio karo žvalgybos dokumentus, paaiškėjo, kad amerikiečių ir britų politikų neįtikino lenkų pogrindžio pateikta medžiaga apie žydų persekiojimus. JK žvalgybos koordinatūras, Jungtinio žvalgybos komiteto pirmininkas, FO sekretoriaus pavaduotojas Williamas Cavendishas-Bentinckas manė, kad pranešimai apie nacių žiaurumą buvo perdėti, nes taip lenkai ir žydai norėjo įtraukti britus į dar didesnę priešpriešą su naciais Lenkijoje. Jungtinio žvalgybos komiteto pirmininko požiūriu,

pateiktos žinios buvo nepakankamai patikimos ir jis nusprendė neteikti jų ministrui pirmininkui Winstonui Churchillui. Anglų istorikas Benjaminas Wheatley nustatė, kad 1943 m. pradžioje britai turėjo išsamią informaciją apie žydų likimą Lietuvoje, tačiau britų analitikų pranešimuose JK vyriausybei „žydų žudynių Baltijos valstybėse tema buvo nutylėta“ (angl. „*the subject of the murder of Jews in the Baltic States remained silent*“). B. Wheatley nuomone, taip analitikai pasielgė ne savo nuožiūra – buvo paprašyti tai padaryti.

Ta pačia proga galima prisiminti, kad 1944 m. pabaigoje JK FO nusprendė nuslėpti informaciją apie Pirciupių kaimo tragediją. 1944 m. gruodžio 2 d. Lietuvos pasiuntinybė Londone pateikė išsamų pranešimą apie minėtojo dzūkų kaimo gyventojų žudynes prieš pat vokiečių okupacijos pabaigą. Lietuviai įvardijo nužudytų tautiečių pavardes, amžių, tačiau FO nusprendė pranešimą ignoruoti, nes „*anglai niekaip negalėjo pakeisti įvykių*“, o svarbiausia, kad „*per klaidą, o gal ir pagrįstai rimtai neįžeistų mūsų sąjungininkės*“ (SSRS, – aut. past.).

Britų „baltoji žvalgyba“ ir Lietuva

Per II pasaulinį karą Atlanto chartijos valstybės (JK ir JAV) sukūrė profesionalias atviros informacijos šaltinių analizės, dar kitaip vadinamos „baltąja žvalgyba“, struktūras. Pagal Franko Hinsley tyrimą, per II pasaulinį karą trys penktadaliai visos britų ekonominės žvalgybos duomenų apie Vokietiją ir jos okupuotas Europos šalis buvo gauta iš atvirosios informacijos šaltinių (laikraščių ir pan.).

Reikšmingas vaidmuo teko JK ambasada Švedijoje ir šalyje veikusioms žvalgybos institucijoms. Tarpukariu britų žvalgybą Baltijos jūros regione vykdė vadinamoji SIS Baltijos grupė, kuri turėjo SIS stotis Helsinkyje, Taline ir Rygoje. Pastarasis SIS padalinys buvo atsakingas už žvalgybinės veiklos Latvijoje ir Lietuvoje organizavimą. SIS Talino stotis specializavosi karinės, Rygos – politinės ir ekonominės žvalgybos srityse. 1940 m. vasarą, SSRS aneksijos išvakarėse, SIS padaliniai Estijoje ir Latvijoje buvo uždaryti, dalį jų pareigūnų perkeliant į Helsinkį. 1941 m. rugpjūtį Londonui nutraukus diplomatinius santykius su Suomija, JK ambasada (taip pat ir SIS Helsinkio stotis), buvo evakuoti į Stokholmą.

1940 m. rugsėjį britų užsienio reikalų ministro (FO sekretorius) Anthony Roberto Edeno iniciatyva pasiuntinybėje Švedijoje buvo įkurtas Stokholmo spaudos skaitymo biuras (angl. *Stockholm Press Reading Bureau*, SPRB). Karo metais Europoje panašios britų institucijos taip pat veikė Berne, Lisabonoje ir Stambule, bet svarbiausia ir didžiausia iš jų buvo Švedijos sostinėje. Stokholmo biuro vadovu paskirtas Kembridžo universiteto absolventas, diplomatas Cecilis Cutberth'as Parrottas.

1941 m. spalį memorandume FO vadovybei C. Parrottas pagrindė atviros informacijos šaltinių monitoringo ir analizės reikšmę žvalgybai. Jis pripažino egzistuojantį skeptišką požiūrį dėl atviros informacijos šaltinių žvalgybinės vertės. Oponentai aiškino, kad Vokietijos ir jos okupuotų šalių spauda neturinti jokios vertės, nes

yra leidžiama itin griežtos cenzūros sąlygomis. C. Parrottas sutiko, kad skaitant minėtąją spaudą, „*didelės svarbos atradimai yra reti*“, tačiau pabrėžė, kad nuolatinis ir sistemingas periodinių leidinių stebėjimas, kai juos „*profesionaliai perskaitai ir moksliskai įvertini, dažnai leidžia atskleisti ryškų ir išsamų sąlygų okupuotose teritorijose vaizdą*“. Apibendrinami darbo su atviros informacijos šaltiniais patirtį Karališkojo tarptautinių santykių instituto (angl. *The Royal Institute of International Affairs*, RIIA) analitikai padarė išvadą, kad karo metais vokiečių laikraščiai buvo gana atviri ir informatyvūs, nes naciai niekada rimtai nesvarstė galimybes, kad Ostlande (Lietuvoje, Latvijoje, Estijoje) leidžiama spauda gali sudominti britus, todėl griežtai necenzūravo jos publikacijų turinio.

Karo laikotarpiu SPRB vykdė 270 dienraščių ar kitokių periodinių leidinių, kurie buvo leidžiami Baltijos valstybėse, Belgijoje, Bohemijos ir Moravijos protektorate (taip nuo 1939 m. vadintos Trečiojo Reicho okupuotos Čekijos teritorijos), Danijoje, Lenkijoje, Nyderlanduose, Norvegijoje, Slovakijoje, Suomijoje, Švedijoje ir Vokietijoje, monitoringą.

SPRB teko sukurti spaudos gavimo ir persiuntimo iš Vokietijos bei jos okupuotų kraštų į Švediją kanalus ir būdus. Pavyzdžiui, 1941 m. rugsėjo viduryje FO PID (politinė žvalgyba) kreipėsi į MOI (angl. *Ministry of Information*), teiraudamasis ar SPRB jau pavyko gauti Kaune vokiečių kalba leidžiamą laikraštį „*Ostland*“. Lapkričio pradžioje MOI atstovas Geoffrey Kirkas FO PID generaliniam sekretoriui Walteriui Adamsui pranešė, kad iš Stokholmo gauta žinių, jog C. Parrottas deda pastangas gauti „*Ostland*“ laikraštį, tačiau SPRB vadovas paprašė luktelėti, nes iš patirties žinąs, kad pirmosiomis vokiečių okupacijos dienomis yra sudėtinga įgyti vietinę spaudą, tačiau vėliau režimas sušvelnėja, draudimų sumažėja ir yra mažiau kliūčių šiame kelyje. Žinoma, kad britai kartkartėmis gaudavo laikraščio „*Kauener Zeitung*“ numerius, lietuviškos periodikos publikacijų iškarpu, turėjo atskirą LLKS pagrindinių

periodinių leidinių numerių. SPRB taip pat gaudavo Taline leistą „*Revaler Zeitung*“. Bet pagrindinis informacijos apie padėtį Baltijos šalyse šaltinis buvo Rygoje leistas svarbiausias nacių administracijos organas – regioninis laikraštis „*Deutsche Zeitung im Ostland*“. Iš pradžių jį buvo galima įsigyti laisvai Stokholme, nes naciai leido šį laikraštį eksportuoti į draugiškas (neutralias) Vokietijai valstybes. 1943 m. vasarį patyrus pralaimėjimą prie Stalingrado, „*Deutsche Zeitung im Ostland*“ uždrausta platinti už Reicho ribų. Tačiau SPRB neliko be vokiškos okupuotų Baltijos kraštų spaudos. „*Deutsche Zeitung im Ostland*“, kiti leidiniai buvo gaunami per JAV pasiuntinybę Suomijoje. Helsinkyje ji veikė iki 1944 m. rudens, šios pasiuntinybės darbuotojai Baltijos šalių spaudą gaudavo per Taliną. SPRB sukūrė specialų spaudos gavimo iš Suomijos kanalą ir kelią, šį darbą atliko specialus kurjeris. Pažymėtina, kad SPRB nesitenkino spauda, bet rinko ir visą kitą ją dominusią medžiagą – dokumentus, liudijimus ir panašiai.

SPRB atliko pirmines informacijos rinkimo funkcijas. SPRB surinkta medžiaga JK pasiekdavo dviem būdais: lėktuvo siuntomis arba per radijo ryšį. Susisiekimui su Anglija buvo skirtas specialus civilinis lėktuvas, kuris saugumo sumetimais skraidė dažniausiai naktį. Per karą buvo surengta 1 200 tokių skrydžių. Tai rodo, kad jie vyko kone kiekvieną parą ir užtikrino labai operatyvų bei nenutrūkstamą pirminės žvalgybinės informacijos teikimą. Skubiais ar ypatingais atvejais SPRB radijo telegramomis pranešdavo apie sužinotą svarbią informaciją arba gautus reikšmingus dokumentus.

SPRB bei kitų britų Spaudos skaitymo biurų surinktą informaciją tyrė ir vertino Užsienio tyrimų ir spaudos tarnybos (angl. *Foreign Research and Press Service*, FRPS) analitikai. FRPS buvo įkurta 1939 m., kai FO ir anglų intelektualai suprato, kad karo atveju britų valstybės institucijos neturės pakankamai pajėgumų reikiamai žvalgybinei ir informacinei (propagandinei) veiklai vykdyti.

FRPS iniciatoriai – FO Naujienų departamento vadovas Rexas Leeperis

ir RIAA direktorius, civilizacijų istorijos tyrinėtojas Arnoldas Toynbee'is. Per I pasaulinį karą abu jie dirbo politinėje žvalgyboje (FO PID). R. Leeperis užsiėmė ir agentūrine žvalgybos (HUMINT) veikla. 1920 m. gegužę jis, kaip FO PID darbuotojas, kartu su SIS agentu Pauliu Dukesu išvyko į Varšuvą išsiaiškinti politinės padėties ir galimybių regione organizuoti šnipų tinklą. Mat SIS vadovas Mansfieldas Cummingas nusprendė vykdyti ambicingą operaciją – sukurti antibolševikinę žvalgybos tarnybą iš Europoje užverbuotų agentų. Į ją buvo siekiama įtraukti buvusius carinės Rusijos karininkus ir žvalgybos pareigūnus, taip pat kai kuriuos Rytų ir Vidurio Europos žvalgybos ir saugumo tarnybų bendradarbius. Šią tarptautinę šnipų organizaciją kūrė Viktoras Orlovas (carinės Rusijos žvalgybininkas, iš bolševikinės Rusijos pabėgęs buvęs jos generalinis kriminalinis tyrėjas), P. Dukesas, Malcolmas Maclarenas, Sidney Reilly. Jie keliavo per Rytų ir Vidurio Europą, bolševikinės Rusijos valstybes kaimynės, ieškodami potencialių agentų ir sudarydami su jais susitarimus dėl žvalgybinės veiklos. Netrukus į šią tarptautinę antibolševikinę žvalgybos organizaciją buvo užverbuota apie 50 asmenų, iš jų Varšuvoje – 5, Rygoje – 11, Taline – 4, Helsinkyje – 3, Kaune – 2. 1921 m. liepos pabaigoje SIS vadovybė Varšuvoje rezidavusiam M. Maclareniui nurodė operaciją užbaigti, tačiau jis ir V. Orlovas dar keletą metų per SIS Baltijos stotis palaikė ryšius su kai kuriais užverbuotais agentais. (K. Jeffery, MKI6..., p. 175, 177, 181, 182.)

R. Leeperis ir A. Toynbee'is RIIA pagrindu pasiūlė sukurti Užsienio informacijos ir žvalgybos skyrių. Jį turėjo sudaryti RIIA analitikai ir kitų šalies universitetų profesūra, užsienio politikos ekspertai. Britų vyriausybė per FO turėjo skirti reikiamą finansinę paramą, formuoti tam tikrus veiklos uždavinius ir teikti turimą einamąją užsienio informaciją. Tačiau skyrius turėjo veikti kaip nevyriausybine organizacija. Pagal 1939 m. rugpjūčio mėnesio RIIA ir FO susitarimą, minėtajam skyriui suteiktas proziškesnis pavadinimas (FRPS), šitaip nusle-

piant žvalgybinę pusę ir priedermę. FRPS buvo iškeltas uždavinys teikti reguliarias užsienio spaudos apžvalgas, rengti pažymas ir memorandumus specifiniais užsienio politikos klausimais. FRPS veikė Oksfordo universiteto Balliolio koledže. 1943 m. balandžio 1 d. FRPS buvo sujungtas su FO PID, įkuriant Užsienio reikalų ministerijos Tyrimų departamentą (angl. *Foreign Office Research Department*, FORD). Britų vyriausybė ir FO vadovybė nusprendė „absorbuoti“ FRPS į valstybinę struktūrą, nes „tapo neįsivaizduojama, kad tokia svarbi žvalgybos organizacija galėtų likti už tiesioginės FO kontrolės ribų“.

FRPS (taip pat ir FORD) buvo sudaryti iš skyrių, kurie organizuoti geografiniu ir teminiu pagrindu. 1941 m. rugpjūtį FRPS turėjo 17 skyrių, kuriuose dirbo 144 ekspertai. Kadangi JK nepripažino sovietinės Baltijos valstybių okupacijos, FRPS veikė atskiras padalinys – FRPS Baltijos valstybių skyrius (angl. *The FRPS Baltic States Section*, FRPS BSS). Jis įkurtas 1940 m. rudenį ir buvo pavaldus FRPS Šiaurės departamentui (į jo veiklos sritį įėjo Skandinavijos šalys, SSRS ir Baltijos valstybės). Vokietijai pradėjus karą prieš SSRS, FO Šiaurės departamentas ir FO Baltijos valstybių departamentas buvo įpareigoti stebėti civilinį Ostlando administravimą.

FRPS leido biuletenius. Pavyzdžiui, 1941 m. rugsėjo 11 d. FRPS užsienio spaudos apžvalgų C serija (angl. *Series C Review of the Foreign Press*) vadinosi „SSRS, Baltijos valstybės ir Tolimieji Rytai“ (angl. *The USSR, the Baltic states and the Far East*). Biuletenyje pateikta informacija apie Baltijos šalis, viena dokumento kopijų nusiųsta FO Baltijos valstybių departamentui. Per karą buvo atlikti keli FRPS ir FORD veiklos tyrimai bei vertinimai, po kurių vyko tam tikri organizaciniai struktūriniai pertvarkymai. Visais atvejais Baltijos valstybių skyrius išliko kaip savarankiškas ir autonomiškas vienetas. Tai buvo susiję ne tik su FO požiūriu į Baltijos valstybių statusą, bet ir su labai profesionalia šio padalinio veikla.

1941 m. rudenį FRPS tapus atsakingai už žvalgybinės informacijos

apie padėtį Baltijos valstybėse teikimą, jos vadovai ir darbuotojai siekė ją rinkti ne tik iš vokiškos Ostlando ar kitų Reicho okupuotų kraštų spaudos. Tai, kad jau 1942 m. pradžioje FRPS gaudavo informacijos apie Lietuvą iš jos diplomatų, rodo vasario mėnesio FRPS informacinė pažyma „Padėtis Lietuvoje, Latvijoje, Estijoje“. Ji buvo parengta žinių, gautų iš Lietuvos pasiuntinybės JAV, pagrindu. Greičiausiai, kad tada ir vėliau britų analitikai naudojami Vašingtone leidžiamo informacinio biuletenio „*Current News on the Lithuanian Situation*“ („Dabartinės naujienos apie Lietuvos padėtį“, – S. V. vertimas) medžiaga. Nuo 1943 m. balandžio FORD BSS buvo siunčiamos Lietuvos pasiuntinybės Vašingtone parengtos teminės apžvalgos. Tiesa, netrukus pripažinta, kad jos nebuvo itin vertingos (angl. *to be of limited value*).

Mūsų turimais duomenimis, iki 1943 m. antros pusės britai neturėjo tiesioginio ryšio su lietuvių pasipriešinimo judėjimu, kokį per JAV ambasadą Stokholme buvo sukūrę amerikiečiai. Todėl britų analitikų galimybės naudotis autentiška ir naujausia informacija iš Lietuvos buvo labai ribotos. Britų istorikų tyrimai rodo, kad vieną kitą dokumentą ir apžvalginę medžiagą apie padėtį Lietuvoje FRPS / FORD darbuotojai gaudavo per tarpininkus: a) kai kurios JAV pasiuntinybės Stokholme depešos būdavo siunčiamos ir Londonui; b) JK ambasadorius Lenkijai Frankas Savery iš Londone tremtyje veikusios Lenkijos vyriausybės Užsienio reikalų ministerijos eksperto slapyvardžiu Westfalio gaudavo tam tikrus originalius dokumentus iš Lietuvos, tačiau, atrodo, kad jie būdavo parenkami tendencingai – norint suformuoti lietuvių kaip vokiečių kolaborantų įvaizdį; c) okupuotoje Lietuvoje veikę lenkų žvalgai ir informatoriai neturėjo tiesioginių šaltinių lietuvių savivaldos administracijoje, jie įstengė (ar tik norėjo) pateikti viešus jos dokumentus, kurie, suprantama, buvo provokiško pobūdžio ir turinio. Be to, Lenkijos vyriausybės Londone atstovų pateikti lietuviški dokumentai būdavo labai pavėluoti, todėl reali jų žvalgybinė ir faktinė reikšmė

buvo nedidelė; d) tarp FRPS / FORD darbuotojų nebuvo žmonių, galėjusių dirbti su autentiškais dokumentais iš Lietuvos. 1943 m. FORD pranešė F. Savery, kad neturi nė vieno žmogaus, mokančio lietuviškai, todėl dokumentus iš Lietuvos gali priimti tik išverstus į anglų kalbą. Išskirtiniais atvejais buvo prašoma pagalbos iš BBC radijo stotyje dirbusio asmens, mokėjusio lietuvių kalbą.

FRPS (FORD) BSS vadovavo Elizabeth Pares. Ji buvo kilusi iš garsios XIX–XX a. akademikų dinastijos, kelių kartų Kembridžo universiteto istorikų. Tėvas Bernardas Paresas Rusijos istorija domėjosi nuo 1906 metų. 1916 m. su JK vyriausybės žinia Slaptojo karo propagandos biuro (angl. *The secret War Propaganda Bureau*) pavyzdžiu įkūrė Tarptautinę naujienų agentūrą (Anglų–rusų biurą) britų interesams carinėje Rusijoje įgyvendinti. Per Rusijos pilietinį karą B. Paresas buvo admirolo Aleksandro Kolčako patarėjas. Baltųjų armijai pralaimėjus Raudonajai, jis grįžo į Angliją, 1919–1939 m. vadovavo Slavų ir Rytų Europos studijų mokyklai (angl. *The School of Slavonic and East European Studies*). Nepaisant bolševikų valdžios ir stalinizmo, E. Paresas liko rusofilas. Sekdama senelio, tėvo ir brolio pėdomis E. Pares pasirinko mokslininkės kelią. Tėvui rekomendavus, XX a. 4 deš. pradėjo dirbti RIIA. E. Pares interesų laukas – Rytų Europa nuo Baltijos iki Adrijos jūros (Albanijos). 1938 m. ji parašė RIIA žinyno (angl. *Handbook*) „Baltijos valstybės. Estijos, Latvijos ir Lietuvos politikos ir ekonomikos struktūros apžvalga“ (angl. „*The Baltic States, A Survey of the Political and Economic Structure and the Foreign Relations of Estonia, Latvia and Lithuania*“) didžiąją dalį. Šiuo darbu E. Pares įrodė esanti profesionali tyrėja, todėl jos paskyrimas FRPS BSS vadove buvo natūralus ir logiškas sprendimas.

Pažymėtina, kad E. Pares nuostatos dėl SSRS grėsmės Baltijos šalims buvo kardinaliai priešingos tėvo nuostatomis ir tokios liko visam laikui. Kaip tyrėja E. Pares rengė informacinius ir analitinius pranešimus apie Lietuvą, Latviją ir Estiją, vadina-

muosius „Ostlando priedus užsienio spaudos apžvalgoms“ (angl. „*Ostland supplements to the Review of the Foreign Press*“). Kaip analitikė ji taip pat rengė tam tikras atmintines, rašė temines analitines pažymas. Vadovaujant E. Pares, FRPS BSS tapo labai vertinama institucija. B. Wheatley tvirtinimu, kai britų vyriausybei prireikdavo žinių apie vokiečių okupaciją Rytuose, ji neturėjo kur kitur kreiptis – tik į FRPS BSS.

Kadangi FRPS / FORD BSS analitikai autentišką informaciją iš Lietuvos gaudavo netiesiogiai ir jau kaip tam tikrus gatavus žvalgybinius produktus (informacines ar analitines pažymas), pateikta medžiaga buvo naudojama kaip šaltinis ir pagrindas britų vykdomiems platesniems, regioninio pobūdžio tyrimams. Antai, 1943 m. birželio viduryje FORD BSS parengė pažymą „Vokietijos Rytų kolonizavimas“ (angl. *Colonisation of the German East*). Duomenys ir

medžiaga iš Lietuvos sudarė rimtą pagrindą britų analitikų apžvalginiams pranešimams apie bankų sistemą, nacių finansinę politiką, vokiečių teisingumo sistemos administravimą okupuotose Rytų teritorijose. Britų istoriko B. Wheatley teigimu, jei FRPS BSS nebūtų sugebėjęs pateikti OSINT žvalgybos produktų, britų valstybė „būtų buvusi akla ir visiškai nežinotų, kas vyksta Baltijos valstybėse“. Minėtojo istoriko vertinimu, FRPS / FORD BSS pažymos, pagrįstos autentiškais okupuotų Baltijos valstybių dokumentais, sudarė galimybes bent jau iš dalies suvokti, kaip veikė nacių režimas kitose tuometinės SSRS respublikose (Ukrainoje, Baltarusijoje) ir apskritai Rytų Europoje.

1944 m. birželio 13 d. FORD analitikai lietuvius apibūdino kaip „*gal būt labiausiai užsispyrusią rasę Europoje*“ (angl. „*perhaps the most obstinate race in Europe*“). Taip ypatingai jie vertino lietuviškąją rezistenciją. ■

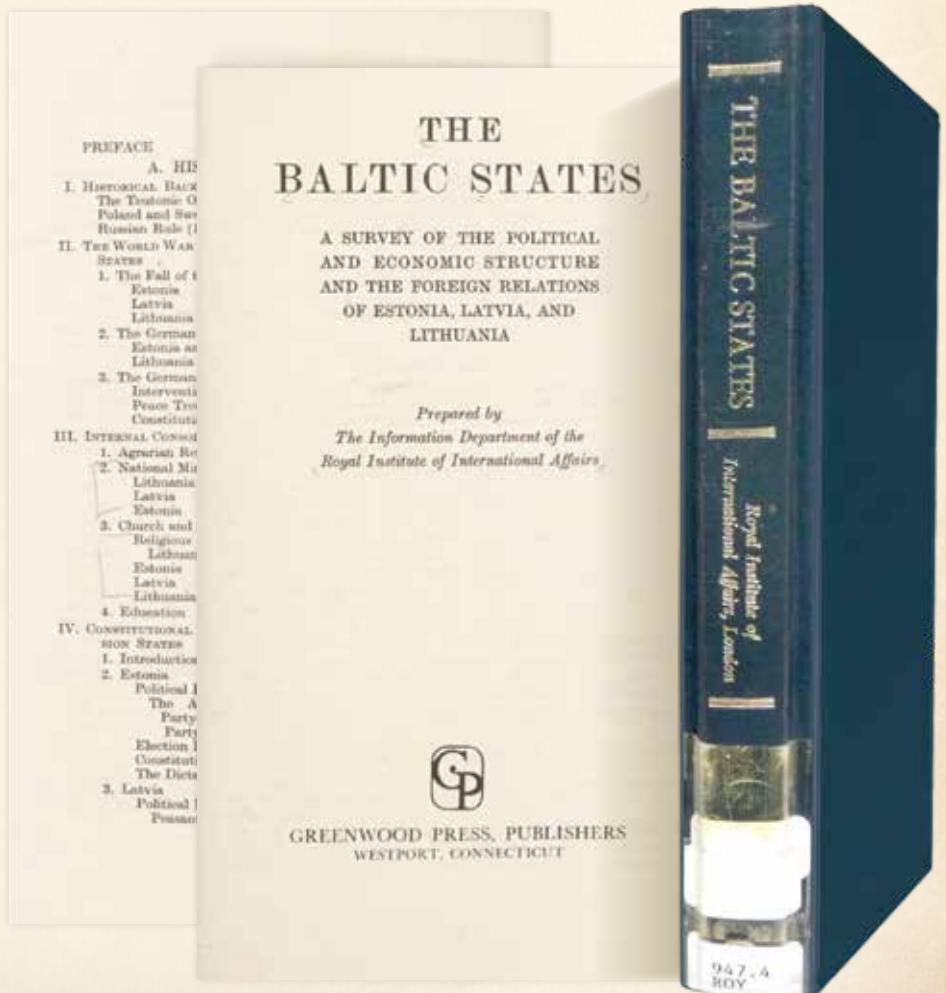



Ramūno Vaitkaus pieš.

Lyderystė

Z

borovo mūšis – Abiejų Tautų Respublikos (ATR) ir Ukrainos kazokų kariuomenių 1649 m. rugpjūčio 15–16 d. kautynės prie Zborovo. Bogdano Chmelnyckio ir Krymo chano Islamo I Girėjaus kariuomenės (apie 60 000 žmonių) iš fronto ir užnugario puolė karaliaus Jono Kazimiero Vazos vadovaujamą ATR kariuomenę (apie 30 000 žmonių), kuri tuo metu kėlėsi per Stripos upę, ir privertė ją sustoti įtvirtintoje stovykloje.

Rugpjūčio 16 d. kazokai ir totoriai įsiveržė į šią stovyklą. Po derybų su Lenkijos didžiuoju kancleriu Jerzy Ossolińskiu visiškai kazokų pergale nesuinteresuotas Islamas I Girėjus, kuriam buvo pažadėta sumokėti didelę pinigų sumą, pasitraukė iš kovos. Chano spaudžiamas B. Chmelnyckis rugpjūčio 18 d. pasirašė Zborovo taikos sutartį.

...Naktis buvo tyki. Visų išgąščiui, pasklido *ad falsum rumorem* (liet. melagingos kalbos), kad Jo Didenybė Karalius paliko stovyklą. Du rotmistrai – ponas Teodoras Belžeckis ir ponas Gidzinskis – tą naktį paspruko, kiti ruošėsi. Vienas lietuvis sukurstė 1 000 žmonių tvirtindamas, kad Jo Didenybė Karalius pabėgo iš stovyklos. Todėl Jo Didenybė Karalius su uždegtais deglais turėjo vaikštinėti po stovyklą ir įkalbinėti: „Jūs nuo manęs nebėkite, aš nuo jūsų nebėgu.“ Sargybą ir pulkus apjojo vakare...

Šaltinis:
Karaliaus sekretoriaus Vaitiekaus Miaskovskio laiškas nežinomam asmeniui apie mūšį prie Zborovo. Iš: *Lietuvos didžiosios kunigaikštystės kasdienis gyvenimas: Lietuvos istorijos skaitinių chrestomatija*. Sudarė ir parengė A. Baliulis, E. Meilius. Vilnius: Vilniaus dailės akademijos leidykla, 2001, p. 194